

Makita®

DĀRZA TEHNIKA 2021



BHX2501		71	DUH604S		28	HW1300		68
DCB200B	JAUNUMS	58	DUH751		29	LM001C	JAUNUMS	45
DCJ205		59	DUH752		29	PDC01		44
DCJ206		59	DUH754S		29	PDC1200A02	JAUNUMS	44
DCM501		57	DUM111	JAUNUMS	32	PF0300		69
DCU180		35	DUM604		32	PF0403		69
DCV200		59	DUN461W	JAUNUMS	30	PF0410		69
DCW180	JAUNUMS	61	DUN500W		31	PF1010		69
DDG460ZX7	JAUNUMS	50	DUP362		34	PF1100		69
DFJ201		60	DUR181		13	PF1110		69
DFJ300		60	DUR189		13	PLM4627N		66
DG001GZ05	JAUNUMS	50	DUR190L		14	PLM4628N		66
DHW080	JAUNUMS	38	DUR190U		15	PLM4817		66
DLM382		18	DUR191L		14	PLM5120N2		66
DLM432		18	DUR191U		15	PLM5121N2		66
DLM460		19	DUR192L	JAUNUMS	16	PLM5600N2		66
DLM462		20	DUR368A		11	UB001C	JAUNUMS	45
DLM530	JAUNUMS	21	DUR368L		11	UB001G	JAUNUMS	46
DLM532		22	DUR369A		12	UB101D	JAUNUMS	49
DLM533		23	DUS054	JAUNUMS	36	UC3041A		72
DMR107		56	DUS108	JAUNUMS	37	UC3541A		72
DMR108		56	DUS158	JAUNUMS	37	UC3551A		72
DMR114B		56	DUX18	JAUNUMS	42	UC4041A		72
DMR202B		57	DUX60		41	UC4051A		72
DMR203B		57	EA3201S		73	UD2500		67
DUA301	JAUNUMS	51	EA3601F		73	UH004G	JAUNUMS	24
DUB184		48	EA4300F		73	UH005G	JAUNUMS	24
DUB186	JAUNUMS	48	EB5300TH		71	UH006G	JAUNUMS	24
DUB362		46	EB7660TH		71	UH007G	JAUNUMS	24
DUB363		47	EBH341UX1		64	UH201D		33
DUC122		54	EG2250A		70	UH5261		67
DUC254		55	EG2850A		70	UH6570		67
DUC254C		55	EG5550A		70	UN460WD	JAUNUMS	31
DUC303		52	EG6050A		70	UR002G	JAUNUMS	10
DUC306		52	ELM3320		65	UR100D		17
DUC353		53	ELM3720		65	UR101C		45
DUC356		53	ELM4121		65	UR3000		64
DUH501		25	EM2600U		64	UR3501		64
DUH502		25	EM4350UH		64	US053D	JAUNUMS	37
DUH523		26	EM4351UH		64	UV3200		65
DUH601		27	EW1060HX		68	UV3600		65
DUH602		27	HW1200		68	UX01G	JAUNUMS	40

AKUMULATORA INSTRUMENTI	
Zāles trimmeri un krūmgrieži	10
Pļaujmašīnas	18
Dzīvžogu šķēres	24
Zāles un dzīvžogu šķēres	32
Dārza šķēres	34
Ķerra	35
Dārza miglotāji	36
Augstspiediena mazgātājs	38
Multifunkcionāls instruments	40
Akumulatoru mugursomas	44
Jaudas paku tiešā pieslēguma akumulatora instrumenti	45
Lapu pūtēji	46
Zemes urbji	50
Teleskopiskais un ķēdes zāģi	51
Citi instrumenti: radio, apsilde un dzesēšana	56
Akumulatori un lādētāji	62
ELEKTRISKIE UN DEGVIELAS INSTRUMENTI	
Zāles trimmeri	64
Krūmgrieži	64
Skarifikatori	65
Pļaujmašīnas	65
Dzīvžogu šķēres	67
Zaru smalcinātājs	67
Augstspiediena mazgātāji	68
Ūdens sūkņi	68
Elektriskie ģeneratori	70
Lapu pūtēji	71
Ķēdes zāģi	72
INSTRUMENTU PIEDERUMI UN AKSESUĀRI	
Zāles trimmeru un krūmgriežu piederumi	74-78
Multifunkcionālo instrumentu piederumi	43
Augstspiediena mazgātāju piederumi	39
Pļaujmašīnu un skarifikatoru piederumi	79
Ūdens sūkņu piederumi	79
Zemes urbju piederumi	79
Zāles un dzīvžogu šķēru piederumi	80
Lapu pūtēju piederumi	81
Ķēdes zāģu piederumi	82-83
PAPILDUS INFORMĀCIJA	
Noderīga informācijas par ķēdes zāģiem	84
3 gadu garantija	85
Makita tehnoloģijas	86
Simbolu nozīme	87

CORDLESS

GARDEN

40V max

Tiešais pieslēgums

18V x2

12V max

18V



* Šie instrumentu modeļi nav savietojami ar akumulatoru mugursomām (PDC1200, PDC01).
Savietojami ir tikai daži ķēdes zāģi.

PIEZĪMĒ: Attēlā parādītie modeļi var atšķirties atkarībā no valsts preču pārdošanas sortimenta

XGT

40V Li-ion
max

Triecienskrūvgriezis
TD001G

Skrūvgrieži / urbjašinas
DF001G / DF002G

Triecienurbjašina / skrūvgrieži
HP001G / HP002G

LED prožektors
ML002G / ML003G

Trieciena uzgriežņu atslēgas
TW001G / TW004G / TW005G /
TW007G / TW008G

Perforators
HR005G

Radio
MR001G / MR002G /
MR003G / MR004G

Lukturis
ML001G

Leņķa skrūvgrieži
DA001G / DA002G

Atskaldāmais āmurs
HM001G

Naglotājs
FN001G

Ventilators
CF001G / CF002G

Kombinētais perforatori
HR001G / HR002G /
HR003G / HR004G

Dzīvžogu šķēres
UH004G / UH005G / UH006G /
UH007G / UH008G / UH009G

Lapu pūtējs
UB001G

Leņķa slīpmašīnas
GA003G / GA004G / GA005G / GA006G / GA007G / GA008G / GA011G /
GA012G / GA013G / GA014G / GA015G / GA016G / GA021G / GA022G /
GA023G / GA024G / GA025G / GA026G / GA027G / GA028G / GA029G /
GA030G / GA031G / GA032G / GA035G / GA036G / GA037G / GA038G

Ripzāģi
HS003G / HS004G

Zemes urbis
DG001G

Zobenzāģis
JR001G

Trimmeri
UR002G / UR003G / UR006G /
UR007G / UR008G

Multifunkcionāls
instruments
UX01G

Putekļsūcējs
CL001G

Rokas ripzāģis
RS001G / RS002G

Kombinētais ripzāģis
LS002G / LS003G



XGT
40V Li-ion
max **XGT X2**
80Vmax

Perforators
HR006G

Atskaldāmais āmurs
HM002G



Akumulatori

BL4020 (2.0Ah)

BL4025 (2.5Ah)

BL4040 (4.0Ah)

BL4050F (5.0Ah)

Lādētāji

DC40RA

DC40RB

DC40RC

ADP10

Adapters priekš
LXT akumulatora



PIEZĪME: Attēlā parādītie modeļi var atšķirties atkarībā no valsts preču pārdošanas sortimenta

18V
LITHIUM-ION



18V x 2

360+
INSTRUMENTI

6.0Ah 5.0Ah 4.0Ah
3.0Ah 2.0Ah 1.5Ah

PIEZĪME: Attēlā parādītie modeļi var atšķirties atkarībā no valsts preču pārdošanas sortimenta

LXT

18V + 18V → 36V

Pļaujmašīnas

DLM382 / DLM432 / DLM460 / DLM462 /
DLM463 / DLM465 / DLM530 / DLM532 /
DLM533 / DLM534 / DLM536 / DLM537

Ķēdes zāģi

DUC405 / DUC400 / DUC355 /
DUC353 / DUC305 / DUC303 /
DUC256 / DUC306 / DUC356 /
DUC406

Augstspiediena mazgātājs

DHW080

Lapu pūtēji

DUB361 / DUB362 /
DUB363

Trimmeri

DUR364L / DUR368A /
DUR368L / DUR369A /
DUR369L / DUR369N

Dārza šķēres

DUP361 / DUP362

Teleskopiskais ķēdes zāģis

DUA250 / DUA251 /
DUA300 / DUA301

Multifunkcionāls instruments

DUX60

Zemes urbis

DDG460

Putekļsūcēji - mugursomas

DVC261 / DVC265 / DVC660 /
DVC665

Akumulatoru mugursoma

PDC1200

Aprīkota ar iebūvētiem
akumulatoru elementiem

Adapteru komplekts

LXT akumulatoru mugursoma

PDC01

Adapteru komplekts

Akumulatora adapters

BAP182

Leņķa urbmašīna

DDA460

Kombinētie perforatori

DHR263 / DHR264 /
DHR280, DHR282+DX08 /
DHR281, DHR283+DX09

Perforators

DHR400N

Kombinētie ripzāģis

DLS714 / DLS110 / DLS111 /
DLS112 / DLS211 / DLS212

Spēka zāģis

DCE090

Ripzāģis

DRS780

Trieciena uzgriežņa atslēga

DWT310

Vertikālais grīdas putekļsūcējs

DVC560

Leņķa slipmašīnas

DGA701 / DGA901 /
DGA700 / DGA900

Zobenzāģis

DJR360

Rokas ripzāģi

DHS710 / DHS711 / DHS781 /
DHS780 / DHS782 /
DHS783 / DHS900 / DHS901

Ripzāģi

DSP600 / DSP601

Pārnēsājams abrazīvais ripzāģis

DLW140

Putekļsūcēji

DVC865L / DVC866L / DVC867L /
DVC155L / DVC156L / DVC157L

Akumulatora un elektriskie putekļsūcēji

DVC860L / DVC861L / DVC150L /
DVC151L



PAPLAŠINI LITHIUM-ION SORTIMENTU

PIEZĪME: Attēlā parādītie modeļi var atšķirties atkarībā no valsts preču pārdošanas sortimenta



12V_{max}
LITHIUM-ION

10.8V
LITHIUM-ION

Radio
DMR107 / DMR108
DMR109 / DMR110
DMR112 / DMR114
DMR115 / DMR300
DMR301 / MR052

Skandas
DMR200 / DMR201
DMR202 / DMR203

Krusteniskais zāļais lāzers
SK209GD / SK312GD
SK40GD / SK20GD / SK10GD

Krusteniskais lāzers
SK700GD / SK700D

4 punktu krusteniskais lāzers
SK106GD / SK106D

Krusteniskais lāzers
SK105GD / SK105D

Apsildāmas jakas
CJ105D / CJ106D

Apsildāma veste
CV102D

Apsildāma sega
CB100D

Ventilators
CF100D / CF101D

LED prožektori
ML103 / ML104
ML105 / ML106

Lapu pūtējs
UB100D / UB101D

Zāles un dzīvzoga šķēres
UH201D

Dārza šķēres
UM600D

Zāles trimmeris
UR100D

Dzīvzogu šķēres
UN460WD

Dārza miglotājs
US053D

Silikona pistole
CG100D

Adapters priekš USB
ADP08 / ADP06

Urbjmašīnas / skrūvgrieži
DF332D / DF032D
DF333D / DF033D

Skrūvgrieži / triecienskrūvgrieži
HP332D / HP333D

Leņķa skrūvgrieži
DA332D / DA333D

Leņķa triecienskrūvgrieži
TL064D / TL065D

Universāls griezējs
CP100D

Triecienskrūvgrieži
TD110D / TD111D

Triecienurbjmašīnas
TW140D / TW141D
TW160D / TW161D
TW060D

Perforatori
HR140D / HR166D

Uzgriežņu atslēga
WR100D

Ripzāģis
HS301D

Ripzāģis stiklam
CC301D

Ģipskartona plāksnes zāģis
SD100D

Figūrzāģis
JV101D / JV102D / JV103D

Vitņu stieņu griezējs
SC103D

Zobenzāģis
JR103D / JR105D

Ģipškartona plāksnes zāģis
SD100D

Figūrzāģis
JV101D / JV102D / JV103D

Universāls svārstu instruments
TM30D

Pulējama slīpmašīna
PV301D

Naglotājs
ST113D

PIN naglotājs
PT354D

4.0Ah 2.0Ah 1.5Ah

PAPLAŠINI LITHIUM-ION SORTIMENTS

PIEZĪME: Attēlā parādītie modeļi var atšķirties atkarībā no valsts preču pārdošanas sortimenta

UR002G Zāles trimmeris



- Velo tipa rokturis
- WetGuard; lieliska mitruma aizsardzība
- Liels ieslēgšanas slēdzis, palielinātai operatora drošībai, arī strādājot cimdos
- Automātiskā griezes momenta tehnoloģija (ADT) automātiski kontrolē ātrumu un apriezienu, lai nodrošinātu maksimālu veiktspēju
- Aktīvā atgriezeniskās saites tehnoloģija (AFT) izslēdz motoru, ja asmeņu rotācija pēkšņi tiek apturēta

**ELEKTRISKĀ
JAUDA
550 W**



JAUNUMS



STANDARTA APRIKĀJUMS:
350mm trimmera spole, aizsargs,
255mm plastmasas asmens, 4-zobu
230x25,4 mm metāla asmeņi, plecu
siksna, seškanšu atslēga

Pļaušanas platums (trimmera spole)	350mm
Pļaušanas platums (plastmasas asmens)	255mm
Pļaušanas platums (metāla asmeņi)	230mm
Ātrums bez slodzes	līdz 6500 apgr/min
Ass vītne	M10 x 1,25LH
Svars	4,2-4,8 kg

Piederumi 10lpp.

SADERĪGIE PIEDERUMI

PIEDERUMI	SPECIFIKĀCIJA	ATBILSTOŠI INSTRUMENTI	KODS
	Četrlapu formas vītā neilona aukla 2,0 mm 15 m	piemērota visiem akumulatora trimmeriem	E-01769
	Apaļa neilona aukla 2,0 mm 15 m	piemērota visiem trimmeriem	E-02705
	Četrlapu formas vītā neilona aukla 2,4 mm 15 m	piemērota visiem akumulatora trimmeriem	E-01797
	Kvadrātveida PLUS neilona aukla 2,4 mm 15 m	piemērota visiem trimmeriem	E-02808
	Trimmera spole BUMP & FEED 2,0 mm M10x1,25LH	DUR368A DUR368L DUR369A DUR190L DUR191L DUR192L UR002G UR101C	191D89-4
	Trimmera spole BUMP & FEED 2,4 mm M10x1,25LH	DUR368A DUR368L DUR369A DUR190L DUR191L DUR192L UR002G UR101C	191D93-3

DUR368A Zāles trimmeris



STANDARTA APRĪKOJUMS:
350mm trimmera spole, aizsargs,
255mm plastmasas asmens,
4-zobu 230x25,4 mm metāla
asmens, plecu siksnu uzkabe,
seškanšu atslēga

Pļaušanas platums (trimmera spole)	350 mm
Pļaušanas platums (plastmasas asmens)	255 mm
Pļaušanas platums (metāla asmeņi)	255 mm
Ātrums bez slodzes	līdz 6500 apgr/min
Elektriskā jauda	550 W
Ass vītne	M10 x 1.25LH
Svars	4,1-4,7 kg
Izmēri (GxPxA)	1758x615x442 mm

Piederumi 10, 12, 15, 74, 75-78 lpp.



- 3 ātrumi
- Ergonomisks velo tipa rokturis
- Elektriskā bremze
- Tiešās piedziņas ārējā rotora BL motors - efektivitātei un instrumenta līdzsvaram
- Reversā rotācijas sistēma
- Nepārtraukta lietošana ar 6.0Ah akumulatoriem (ar metāla asmeni LOW režīmā) - 126 min

**ELEKTRISKĀ
JAUDA
550 W**

BL MOTOR XPT ADT AFT

LXT 10v + 10v → 36v

LXT Ah 6.0 | 5.0 | 4.0 | 3.0 | 2.0 | 1.5

DUR368L Zāles trimmeris



STANDARTA APRĪKOJUMS:
350mm trimmera spole, aizsargs,
255mm plastmasas asmens, 4-zobu
230x25,4 mm metāla asmens,
plecu uzkabe, seškanšu atslēga

Pļaušanas platums (trimmera spole)	350 mm
Pļaušanas platums (plastmasas asmens)	255 mm
Pļaušanas platums (metāla asmeņi)	255 mm
Ātrums bez slodzes	līdz 6500 apgr/min
Elektriskā jauda	550 W
Ass vītne	M10 x 1.25LH
Svars	3,9-4,5 kg
Izmēri (GxPxA)	1758x362x231 mm

Piederumi 10, 12, 15, 74, 75-78 lpp.



- 3 ātrumi
- D formas rokturis
- Elektriskā bremze
- Pastāvīga ātruma kontrole
- Tiešās piedziņas ārējā rotora BL motors - efektivitātei un instrumenta līdzsvaram
- Reversā rotācijas sistēma
- Nepārtraukta lietošana ar 6.0Ah akumulatoriem (ar metāla asmeni LOW režīmā) - 126min

**ELEKTRISKĀ
JAUDA
550 W**

BL MOTOR XPT ADT AFT

LXT 10v + 10v → 36v

LXT Ah 6.0 | 5.0 | 4.0 | 3.0 | 2.0 | 1.5

DUR369A Krūmgriezis / trimmeris



- 3 ātrumi
- Ergonomisks velo tipa rokturis
- Aizmugurē izvietots motors līdzīgi kā iekšdedzes motora krūmgriežiem/trimmeriem
- Pastāvīga ātruma kontrole
- Nepārtraukta lietošana ar 6.0Ah akumulatoriem (ar plastmasas 255 mm asmeni, pie zemiem apgriezieniem, bez slodzes) - 64 min



Vadības bloks



STANDARTA APRIKĀJUMS:
430mm trimmera spole, aizsargs,
255mm plastmasas asmens,
2-zobu 230x25,4 mm metāla
asmens, plecu uzskabe,
seškanšu atslēga

Pļaušanas platums (trimmera spole)	430 mm
Pļaušanas platums (plastmasas asmens)	305 mm
Pļaušanas platums (metāla asmeņi)	255 mm
Ātrums bez slodzes	līdz 7000 apgr/min
Elektriskā jauda	1000 W
Ass vītne	M10 x 1.25LH
Svars	5,9-6,5 kg
Izmēri (GxPxA)	1846x628x530 mm

Piederumi 10, 12, 15, 77 lpp.

**ELEKTRISKĀ
JAUDA
1000 W**

BL MOTOR XPT ADT AFT

LXT 18v + 18v → 36v
LXT Ah 6.0 | 5.0 | 4.0 | 3.0 | 2.0 | 1.5

Makita SADERĪGIE PIEDERUMI TRIMMERIEM

PIEDERUMI	SPECIFIKĀCIJA	ATBILSTOŠI INSTRUMENTI	KODS
	Trimmera spole BUMP & FEED 2,0 mm M10x1,25LH	DUR368A DUR368L DUR369A DUR190L DUR191L DUR192L UR002G UR101C	191D89-4
	2 zobu asmens, 230x25, 4 mm	DUR365U DUR366L DUR368U DUR369A/L EBH253U EM2600U EM404MP EM408MP UR002G DUR190/191	D-66058
	2 zobu asmens, 255x25, 4 mm	DUR341U EM4350U EM4351U UR101C DUR369A/L	D-66064
	Trimmera spole BUMP&FEED 2,0 mm M8x1,25RH	DUR189	191D92-5
	Četrlapu formas vītā neilona aukla 2,0 mm 15 m	piemērota visiem akumulatora trimmeriem	E-01769
	Apaļa neilona aukla 2,0 mm 15 m	piemērota visiem trimmeriem	E-02705

DUR181 Zāles trimmeris



STANDARTA APRIKOJUMS:
260mm trimmera spole, aizsargs,
plecu siksnu uzkabe

Pļaušanas platums (trimmera spole)	260 mm
Ātrums bez slodzes	7800 apgr/min
Trimmera auklas garums	8 m
Trimmera auklas diametrs	1,65 mm
Svars	2,8 - 3,1 kg
Izmēri (GxPxA)	1229-1433x267x186-257mm

Piederumi 12, 76 lpp.



- Rotējoša pļaušanas trimmera spole regulējas 5 pozīcijās, ērtākai zāles pļaušanai grūti pieejamās vietās
- Regulējams teleskopisks kāts (123-143 cm)
- Stingrs, regulējams rokturis
- Nepārtraukta lietošana ar 6.0Ah akumulatoru - 90 min

PAPILDUS
PIEDERUMS
195858-1



LXT **18V**
LITHIUM-ION

LXT Ah 6.0 | 5.0 | 4.0 | 3.0 | 2.0 | 1.5

DUR189 Zāles trimmeris



STANDARTA APRIKOJUMS:
300mm trimmera spole, aizsargs,
plecu siksnu uzkabe,
seškanšu atslēga

Pļaušanas platums (trimmera spole)	300 mm
Pļaušanas platums (plastmasas asmens)	255 mm
Ātrums bez slodzes	4000-6000 apgr/min
Trimmera auklas diametrs	2,00 mm
Ass vītne	M8 x 1.25RH
Svars	3,0-3,3 kg
Izmērs (GxPxA)	1518-1648 x 258 x 396 mm

Piederumi 12, 75, 76, 78 lpp.



- 3 ātrumi (High / Med / Low).
- Automātiskā ātruma un apgrieziena kontrole
- Regulējams, izliekts teleskopiskais kāts
- Instruments tiek komplektēts ar trimmera spoli
- Nepārtraukta lietošana ar 6.0Ah akumulatoru (ar trimmera spoli) - 168 min

PAPILDUS
PIEDERUMS
198383-1



LXT **18V**
LITHIUM-ION

LXT Ah 6.0 | 5.0 | 4.0 | 3.0 | 2.0 | 1.5

BL MOTOR **XPT** **ADT**

DUR190L·DUR191L Zāles trimmeri



STANDARTA APRIKOJUMS
(abiem instrumentiem):
300mm trimmera spole, aizsargs, plecu
siksnu uzkabē, seškanšu atslēga

- Cilpveida rokturis
- 3 ātrumi (H/M/L)
- Automātiskā ātruma un apgriezīnu kontrole
- Pastāvīga ātruma kontrole
- Viens aizsargs gan metāla, gan plastmasas asmenim, gan trimmera spolei
- Nepārtraukta lietošana ar 6.0Ah akumulatoru un plastmasas asmeni - 271 min

Pļaušanas platums (trimmera spole)	300 mm
Pļaušanas platums (metāla asmens)	230 mm
Pļaušanas platums (plastmasas asmens)	255 mm
Ātrums bez slodzes	3500-6000 apgr/min
Ass vītne	M10 x 1.25LH
Svars	2,9-3,2 kg
Izmērss (GxPxA)	1836x348x236 mm

Piederumi 10, 12, 15, 77 lpp.

AUTOMĀTISKĀ ĀTRUMA UN APGRIEZIENU KONTROLE

ADT

- Dzinēja apgriezieni tiek kontrolēti automātiski, ņemot vērā zāliena blīvumu
- Ātruma režīmu iespējams izvēlēties arī manuāli, nospiežot ātruma pogu: lēns-4000/ vidējs-5000/ ātrs-6000 apgr/min



Tiek ietaupīta akumulatora enerģija



Lielāks apgriezīnu skaits · Lielāka griešanas jauda

DUR190U•DUR191U Zāles trimmeri

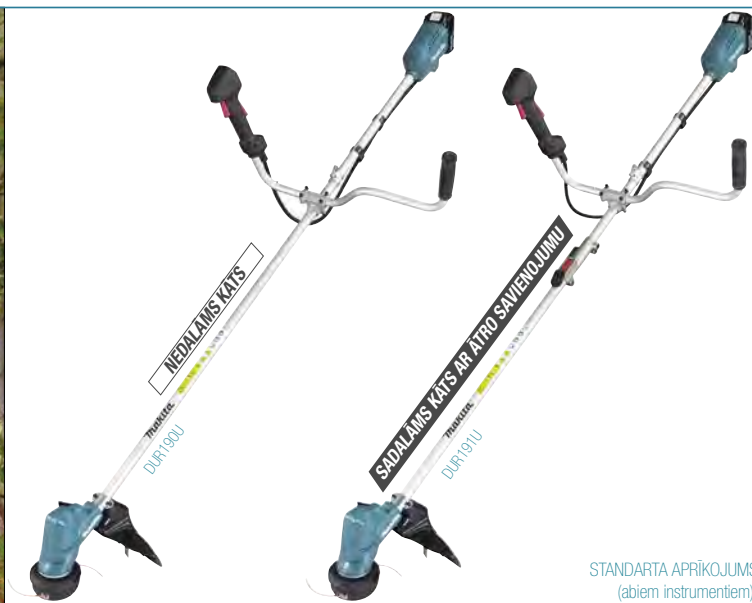

- Velo tipa rokturis
- 3 ātrumi (H/M/L)
- Automātiskā ātruma un apgriezumu kontrole
- Pastāvīga ātruma kontrole
- Viens aizsargs gan metāla, gan plastmasas asmeņim
- Nepārtraukta lietošana ar 6.0Ah akumulatoru un plastmasas asmeņi - 271 min

STANDARTA APRĪKOJUMS
(abiem instrumentiem):
300mm trimmera spole, aizsargs,
plecu siksnu uzkaibe, seškanšu atslēga

Plaušanas platums (trimmera spole)	300 mm
Plaušanas platums (metāla asmens)	230 mm
Plaušanas platums (plastmasas asmens)	255 mm
Ātrums bez slodzes	3500-6000 apgr/min
Ass vītne	M10 x 1.25LH
Svars	3,1-3,4 kg
Izmērs (GxPxA)	1836x610x473 mm

Piederumi 10, 12, 15, 77 lpp.

Makita SADERĪGIE PIEDERUMI TRIMMERIEM

PIEDERUMI	SPECIFIKĀCIJA	ATBILSTOŠI INSTRUMENTI	KODS
	Trimmera spole BUMP & FEED 2,0 mm M10x1,25LH	DUR368A DUR368L DUR369A DUR190L/U DUR191L/U DUR192L UR002G UR101C	191 D89-4
	Četrslapu formas vītā neilona aukla 2,0 mm 15 m	piemērota visiem akumulatora trimmeriem	E-01769
	Apaļa neilona aukla 2,0 mm 15 m	piemērota visiem trimmeriem	E-02705
	Trimmera asmens (plastmasas): 255mm, M8x1,25RH • M8x1,25LH • M10x1,25LH	DUR189L DUR191L DUR191U DUR190L/U UR101C	198383-1
	Rezerves plastmasas asmeņi 12 gab	priekš 198383-1	198426-9
	Krūmu asmens 3-zobu 230 x 25,4 mm	DUR368L/A DUR369 DUR190L/U DUR191L/U UR002G UR101C	D-66020

DUR192L Zāles trimmeris



JAUNUMS



STANDARTA APRIKOJUMS:
300mm trimmera spole, aizsargs,
plecu siksnu uzkabe,
seškanšu atslēga

Pļaušanas platums (trimmera spole)	300 mm
Ātrums bez slodzes	0-4500 • 0-6000 apgr/min
Elektriskā jauda	460 W
Ass vītne	M10 x 1.25LH
Svars	2,7-3,0 kg
Izmērs (GxPxA)	1658x186x246 mm

Piederumi 10, 12, 15, 77 lpp.

**ELEKTRISKĀ
JAUDA
460 W**



- Regulējami 2 ātrumi
- Sadalāms kāts, nodrošina ērtāku pārvadāšanu
- Teicama manevrētspēja, pateicoties nelielajam svaram un instrumenta jaudai
- Elektriskā bremze un plūdenā starta funkcija
- Nepārtraukta lietošana ar 6.0Ah akumulatoru un 300 mm trimmera spoli ar zemiem apgrīzieniem, bez slodzes - 115 min

**PAPILDUS
PIEDERUMS
191D89-4**



UR100D Zāles trimmeris



STANDARTA APRIKĀJUMS:
230mm plastmasas asmeņu kom-
plekts, aizsargs, plecu uzkabe

Pļaušanas platums (trimmera spole)	260 mm
Pļaušanas platums (plastmasas asmens)	230 mm
Trimmera auklas diametrs	1,65 mm
Ātrums bez slodzes	10000 apgr/min
Ass vītne	M8 x 1,25 RH
Svars	1,9-2,1 kg
Izmēri (GxPxA)	835-1185x267x210-315mm

Piederumi 78 lpp.



- Loti kompakts, precīzai griešanai
- Teleskopisks, regulējams kāts
- Cilpas veida regulējams rokturis
- Tiek komplektēts ar plastmasas asmeņiem
- Nepātraukta lietošana ar 4.0Ah akumulatoriem ar plastmasas asmeņiem - 55 min



CXT Ah 4.0 | 2.0 | 1.5

UR100D - VIEGLS UN ĒRTI REGULĒJAMS

Darba laiks

Ar trimmera spoli

38 min

ar BL1041B akumulatoru

Darba laiks

Ar plastmasas asmeņiem

55 min

ar BL1041B akumulatoru

Kompakts pārvadāšanai un uzglabāšanai



Nodalījums rezerves asmeņiem



Regulējams kāta garums



Regulējams cilpas veida rokturis

Pēc savērsuma

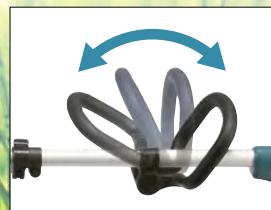

Pēc augstuma

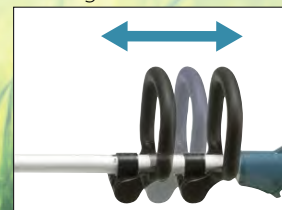

DLM382 Pļaujmašīna



STANDARTA APRIKOJUMS:
mulčēšanas adapters, drošības atslēga

Pļaušanas platums	380 mm
Pļaušanas augstums	20-75 mm
Ātrums bez slodzes	3700 apgr/min
Savākšanas tvertnes tilpums	40 L
Svars	16,2-16,9 kg
Izmēri (GxPxA)	1380-1410x450x985-1005mm
Izmēri salocītā veidā (GxPxA)	860x450x475mm

Piederumi 19, 79 lpp.

- Ieteicams izmantot platībām līdz 560m² ar diviem 6.0Ah akumulatoriem
- Plastmasas korpuss
- Mulčēšanas funkcija kā papildus izvēle
- 40L nopļautās zāles tvertne ar aizpildījuma indikatoru
- Nepārtraukta lietošana ar 6.0Ah akumulatoriem - 35 min

3 IN-1
pļaušana
savākšana
mulčēšana

560 m²



LXT 18v + 18v → 36v

LXT Ah 6.0 | 5.0 | 4.0 | 3.0 | 2.0



DLM432 Pļaujmašīna



STANDARTA APRIKOJUMS:
mulčēšanas adapters, drošības atslēga

Pļaušanas platums	430 mm
Pļaušanas augstums	20-75 mm
Ātrums bez slodzes	3600 apgr/min
Savākšanas tvertnes tilpums	50 L
Svars	16,8-17,5 kg
Izmēri (GxPxA)	1435-1490x460x1005-1045mm
Izmēri salocītā veidā (GxPxA)	865x460x475mm

Piederumi 19, 79 lpp.

- Ieteicams izmantot platībām līdz 575m² ar diviem 6.0Ah akumulatoriem
- Plastmasas korpuss
- Mulčēšanas funkcija kā papildus izvēle
- 50L nopļautās zāles tvertne ar aizpildījuma indikatoru
- Nepārtraukta lietošana ar 6.0Ah akumulatoriem - 36 min

575 m²

3 IN-1
pļaušana
savākšana
mulčēšana



LXT 18v + 18v → 36v

LXT Ah 6.0 | 5.0 | 4.0 | 3.0 | 2.0



DLM460 Pļaujmašīna



STANDARTA APRIĒKUMS:
mulčēšanas adapters, drošības atslēga

Pļaušanas platums	460 mm
Pļaušanas augstums	20-75 mm
Ātrums bez slodzes	2500-3300 apgr/min
Savākšanas tvertnes tilpums	60 L
Svars	25,3-27,6 kg
Izmēri (GxPxA)	1319-1518x532x879-1138mm
Izmēri salocītā veidā (GxPxA)	1125x532x533mm

Piederumi 19, 79 lpp.

- Ieteicams 800-1600 m² platībai
- IPX4 mitruma aizsardzības klase
- 10 pļaušanas pozīcijas
- Savākšanas tvertnes tilpums 60L
- Bezogļiņu motors
- Izturīgs tērauda korpuss
- Nepārtraukta lietošana ar 6.0Ah akumulatoriem - 43 min



3 IN 1
pļaušana
savākšana
mulčēšana

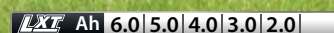

Makita SADERĪGIE PIEDERUMI PĻAUJMAŠĪNĀM

PIEDERUMI	SPECIFIKĀCIJA	ABILSTOŠI INSTRUMENTI	KODS
	Pļaujmašīnas asmens 380mm	DLM382 DLM380	191D41-2
	Pļaujmašīnas asmens 430mm	DLM432 DLM431	191D43-8
	Pļaujmašīnas asmens 460 mm	DLM460	199367-2

DLM462 Pļaujmašīna



STANDARTA APRĪKOJUMS:
mulčēšanas adapters, drošības atslēga

Pļaušanas platums	460 mm
Pļaušanas augstums	20-100 mm
Ātrums bez slodzes	2500-3300 apgr/min
Savākšanas tvertnes tilpums	60 L
Svars	35,3-39,0 kg
Izmēri (GxPxA)	1610-1690x535x980-1095mm

Piederumi 20, 79 lpp.

- Pašgājējs
- Ieteicams izmantot platībām līdz 1900m² ar 6.0Ah akumulatoriem stumšanas režīmā
- Automātiska ātruma kontroles sistēma: samazinot slodzi, motora apgriezienu skaits tiek automātiski samazināts
- Izturīgs tērauda korpus
- Griešanas asmeņa pozīcija novērš dubultu griešanu
- 60L nopļautās zāles tvertne ar aizpildījuma indikatoru
- Nepārtraukta lietošana ar 6.0Ah akumulatoriem stumšanas režīmā - 51 min



3 IN 1
pļaušana
savākšana
mulčēšana

PAŠGĀJĒJS!



X2

LXT 18V + 18V 36V

LXT Ah 6.0 | 5.0 | 4.0 | 3.0 | 2.0

VADĪBAS BLOKS AR KLUSO REŽĪMU

ROKTURIS PĻAUŠANAS AUGSTUMA RĒGULĒŠANAI

SĀNU IZMEŠANA

Akumulatora uzlādes līmeņa indikators

KLUSAJĀ REŽĪMĀ tiek uzturēts nemainīgs ātrums 2500 apgr/min (DLM462) un 2300 apgr/min (DLM530) ar pastāvīgo ātruma kontroli

Pārslēgšanas slēdzis

DLM462 • DLM530



Makita SADERĪGIE PIEDERUMI PĻAUJMAŠĪNĀM

PIEDERUMI	SPECIFIKĀCIJA	ATBILSTOŠI INSTRUMENTI	KODS
	Pļaujmašīnas asmens 460 mm	DLM462	191D51-9
	Pļaujmašīnas asmens 530 mm	DLM530 DLM532 DLM533	191D52-7

DLM530 Pļaujmašīna

JAUNUMS



STANDARTA APRIKĀJUMS:
mulčēšanas adaptors, drošības
atslēga, sānu izmešanas aizsargs

Pļaušanas platums	534 mm
Pļaušanas augstums	20-100 mm
Ātrums bez slodzes	2300-2800 apgr/min
Savākšanas tvertnes tilpums	60 L
Svars	35,5-39,3 kg
Izmērs (GxPxA)	1630-1715x590x990-1095 mm

Piederumi 20, 79 lpp.



4IN1
pļaušana
savākšana
mulčēšana
sānu izmešana

- Ieteicams izmantot platībām līdz 2300m² ar 6.0Ah akumulatoriem
- Manuāli regulējams slēdzis darba akumulatora pāra izvēlei. Darbojas ar vienu pāri
- Lieli riteni maksimālai stabilitātei
- Divi pļaušanas režīmi: standarta un klusais režīms
- 4 3-LED akumulatora uzlādes indikatori uz roktura
- Plūdenā starta funkcija
- Nepārtraukta lietošana ar 6.0Ah akumulatoriem - 54 min



Strādā ar 2 akumulatoru pāriem, palielinot nopļauto platību

X2

LXT 18v + 18v → 36v

LXT Ah 6.0 | 5.0 | 4.0 | 3.0



DLM532 Pļaujmašīna

PAŠGĀJĒJS!

- Pašgājējs
- Ieteicams izmantot platībām līdz 2300m² ar 6.0Ah akumulatoriem
- Griešanas asmeņa pozīcija novērš dubultu griešanu
- Tērauda korpuss
- Klusais režīms
- 70L nopļautās zāles tvertne ar aizpildījuma indikatoru
- Nepārtraukta lietošana ar 6.0Ah akumulatoriem stumšanas režīmā - 54min



STANDARTA APRIKOJUMS:
mulčēšanas adapters, drošības
atslēga, sānu izmešanas aizsargs

4IN1
pļaušana
savākšana
mulčēšana
sānu izmešana

2300 m²

X2

LXT 18V + 18V → 36V

BL MOTOR

XPT

SOFT NO LOAD

BRAKE

LXT Ah 6.0 | 5.0 | 4.0 | 3.0 | 2.0

Pļaušanas platums	534 mm
Pļaušanas augstums	20-100 mm
Ātrums bez slodzes	2300-2800 apgr/min
Savākšanas tvertnes tilpums	70 L
Svars	39,0-42,8 kg
Izmēri (GxPxA)	1630-1715x590x990-1095 mm

Piederumi 22, 79 lpp.

X2
18V + 18V → 36V

Vienlaicīgi strādā ar diviem 18V LXT akumulatoriem.

4 AKUMULATORU

SLOTI DOD IESPĒJU
PAGARINĀT
DARBĪBAS LAIKU



Makita

SADERĪGIE PIEDERUMI PĻAUJMAŠĪNĀM

PIEDERUMI

SPECIFIKĀCIJA

ATBILSTOŠI INSTRUMENTI

KODS



Pļaujmašīnas asmens
530 mm

DLM530

DLM532

DLM533

191D52-7

DLM533 Pļaujmašīna



STANDARTA APRIKĀJUMS:
mulčēšanas adapters, drošības atslēga

Pļaušanas platums	530 mm
Pļaušanas augstums	20-100 mm
Ātrums bez slodzes	2800 apgr/min
Savākšanas tvertnes tilpums	70 L
Trokšņa līmenis	78,8 dB(A)
Svars	43,9-47,9 kg
Izmēri (GxPxA)	1655 x 590 x 1100 mm

Piederumi 22, 79 lpp.

- Pašgājējs
- Ieteicams izmantot platībā līdz 2300m² ar 6.0Ah akumulatoriem
- Alumīnija korpuss
- Klusais režīms
- 70L nopļautās zāles tvertne ar aizpildījuma indikatoru
- Nepārtraukta lietošana ar 6.0Ah akumulatoriem stumšanas režīmā - 54 min

2300 m²

4IN1
pļaušana
savākšana
mulčēšana
aizmugures
izmešana

PAŠGĀJĒJS!

X2
LXT 18v + 18v → 36v
LXT Ah 6.0 | 5.0 | 4.0 | 3.0 | 2.0

BL MOTOR XPT SOFT NOLOAD BRAKE

PĻAUJMAŠĪNU SALĪDZINĀJUMS

	KORPUSS	PAŠGĀJĒJI	BL MOTOR	AKUMULATORU SLOTI	PĻAUŠANA	SAVĀKŠANA	MULČĒŠANA	AIZMUGURES IZMEŠANA	SĀNU IZMEŠANA
DLM382	plastmasas			2	✓	✓	✓*		
DLM432	plastmasas			2	✓	✓	✓*		
DLM460	metāla		✓	2	✓	✓	✓*		
DLM462	metāla	✓	✓	4	✓	✓	✓*		
DLM530	metāla		✓	4	✓	✓	✓		✓
DLM532	metāla	✓	✓	4	✓	✓	✓*		✓
DLM533	alumīnija	✓	✓	4	✓	✓	✓*	✓	

*Mulčēšanas aprīkojums iekļauts standarta komplektācijā

UH004G • UH005G • UH006G • UH007G Dzīvžogu šķēres **XGT**

JAUNUMS



600 mm

JAUNUMS



750 mm

JAUNUMS

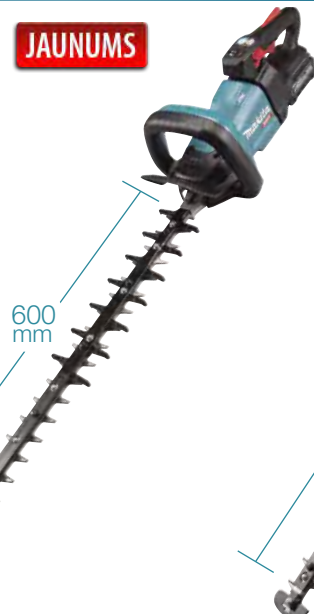

600 mm

JAUNUMS



750 mm

AKUMULATORA INSTRUMENTI

UH004G		UH005G		UH006G		UH007G	
Asmens garums	600 mm	Asmens garums	750 mm	Asmens garums	600 mm	Asmens garums	750 mm
Gājienu skaits (H/M/L)	5000/3600/2000	Gājienu skaits (H/M/L)	5000/3600/2000	Gājienu skaits (H/M/L)	4000/3000/2000	Gājienu skaits (H/M/L)	4000/3000/2000
Maks. zaru diametrs	23,5 mm	Maks. zaru diametrs	23,5 mm	Maks. zaru diametrs	25,0 mm	Maks. zaru diametrs	25,0 mm
Attālums starp asmeņiem	35 mm	Attālums starp asmeņiem	35 mm	Attālums starp asmeņiem	38 mm	Attālums starp asmeņiem	38 mm
Svars	4,4-4,7 kg	Svars	4,6-4,9 kg	Svars	4,6-4,9 kg	Svars	4,8-5,1 kg
Izmērs (GxPxA) ar BL4025	1123x225x199mm	Izmērs (GxPxA) ar BL4025	1275x225x199mm	Izmērs (GxPxA) ar BL4025	1123x225x199mm	Izmērs (GxPxA) ar BL4025	1275x225x199mm

STANDARTA APRIKOJUMS (visas dzīvžoga šķēres): asmens aizsargs

LIELISKA GRIEŠANAS VEIKTSPĒJA - līdzvērtīga dzīvžogu šķērēm, darbināmām ar degvielu/mainstrāvu

UH004G • UH005G

Asu malu asmens
optimizēta asmens
forma vieglai tievu/zaru
griešanai



**Maksimālais zaru
diametrs**



23,5 mm

UH006G • UH007G

Asu malu asmens
optimizēta asmens
forma vieglai resnu
zaru griešanai



**Maksimālais zaru
diametrs**



25,0 mm

PAPILDUS
PIEDERUMS

199450-5



- 40Vmax XGT Li-Ion akumulatorus un bezglīšu motors nodrošina jaudu un teicamu griešanas veiktspēju
- Lieliska griešanas veiktspēja līdzvērtīga dzīvžogu šķērēm, darbināmām ar degvielu/mainstrāvu
- Optimizēta asmens forma vieglai tievu/resnu zaru griešanai
- WetGuard; teicama mitruma aizsardzība
- Bez slodzes nepārtraukta darba laiks ar pilnībā uzlādētu akumulatoru līdzvērtīgs vai garāks kā degvielas instrumenta darba laiks ar pilnu degvielas tvertni



DUH501 Dzīvžogu šķēres

- 3 regulējami ātrumi
- Abpusējs asmens, kas rada mazāku berzi
- Jauna veida 3 kanšu griešanas asmeņa zobi, kas nodrošina vieglu zaru satveršanu/noturēšanu, vienlaicīgi nodrošinot izcilu asumu
- Atpakaļgaitas funkcija nodrošina asmeņu atbrīvošanu no iestrēgušiem zariem
- Elektriskā bremze drošam darbam
- Asmens aizsardzība
- Pretvibrācijas konstrukcija: dzinēja korpusu aizsargā piecas amortizatoru atsperes, kas absorbē asmens un dzinēja radīto vibrāciju
- Nepārtraukta lietošana ar 6.0Ah akumulatoriem: 60-300 min

**PAPILDUS
PIEDERUMS**
199450-5

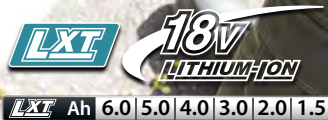

STANDARTA APRIKOJUMS:
asmens aizsargs

Asmens garums	500 mm
Maks. zaru diametrs	23,5 mm
Gājienu skaits (H/M/L)	4400/3600/2000
Attālums starp asmeņiem	35 mm
Svars	3,8-4,5 kg
Izmēri (GxPxA)	1016x225x192 mm

Piederumi 80 lpp.

DUH502 Dzīvžogu šķēres

- 3 regulējami ātrumi
- Abpusējs asmens
- Elektroniskā bremze drošam darbam
- Asmens aizsardzība
- Pretvibrācijas konstrukcija: dzinēja korpusu aizsargā piecas amortizatoru atsperes, kas absorbē asmens un dzinēja radīto vibrāciju
- Nepārtraukta lietošana ar 6.0Ah akumulatoriem: 50-230 min

**PAPILDUS
PIEDERUMS**
199450-5



STANDARTA APRIKOJUMS:
asmens aizsargs

Asmens garums	500 mm
Maks. zaru diametrs	21,5 mm
Gājienu skaits (H/M/L)	4400/3600/2000
Attālums starp asmeņiem	35 mm
Svars	3,8-4,5 kg
Izmēri (GxPxA)	1016x225x192 mm

Piederumi 80 lpp.

DUH523 Dzīvžogu šķēres



- Ergonomisks rokturis maksimālam komfortam
- Elektroniskā bremze drošam darbam
- Vienkārša konstrukcija
- Nepārtraukta lietošana ar 6.0Ah akumulatoriem - 150 min



STANDARTA APĪKOJUMS:
asmens aizsargs

Asmens garums	520 mm
Gājienu skaits	2700 gāj./min
Maks. zaru diametrs	15 mm
Attālums starp asmeņiem	26 mm
Svars	3,0-3,4 kg
Izmērs (GxPxA)	938x195x193 mm

Piederumi 26, 80 lpp.

Makita SADERĪGIE PIEDERUMI DZĪVŽOGU ŠĶĒRĒM

PIEDERUMI	SPECIFIKĀCIJA	ATBILSTOŠI INSTRUMENTI	KODS
	Smēriela dzīvžogu šķērēm Nr2 80 ml	visām dzīvžogu šķērēm	199450-5
	Dzīvžogu šķēru asmens 520mm	DUH523	195769-0
	Dzīvžogu šķēru asmens 600mm	DUH601	199099-1
	Dzīvžogu šķēru asmens 600mm	DUH602	199599-1

DUH601 Dzīvžogu šķēres



- 3 regulējami ātrumi
- Abpusējs asmens, kas rada mazāku berzi
- Jauna veida 3 kanšu griešanas asmeņa zobi, kas nodrošina vieglu zaru satveršanu/noturēšanu, vienlaicīgi nodrošinot izcilu asumu
- Atpakaļgaitas funkcija nodrošina asmeņu atbrīvošanu no iestrēgušiem zariem
- Elektroniskā bremze drošam darbam
- Asmens aizsardzība
- Pretvibrācijas konstrukcija: dzinēja korpusu aizsargā piecas amortizatoru atsperes, kas absorbē asmens un dzinēja radīto vibrāciju
- Nepārtraukta lietošana ar 6.0Ah akumulatoru: 55-200min.



STANDARTA APRIKOJUMS:
asmens aizsargs

Asmens garums	600 mm
Maks. zaru diametrs	23,5 mm
Gājienu skaits (H/M/L)	4400/3600/2000
Attālums starp asmeņiem	35 mm
Svars	3,8-4,5 kg
Izmērs (GxPxA)	1121x225x192 mm

Piederumi 26, 80 lpp.

DUH602 Dzīvžogu šķēres



- 3 regulējami ātrumi
- Abpusējs asmens
- Elektroniskā bremze drošam darbam
- Asmens aizsardzība
- Pretvibrācijas konstrukcija: dzinēja korpusu aizsargā piecas amortizatoru atsperes, kas absorbē asmens un dzinēja radīto vibrāciju
- Nepārtraukta lietošana ar 6.0Ah akumulatoru: 45-180 min



STANDARTA APRIKOJUMS:
asmens aizsargs

Asmens garums	600 mm
Maks. zaru diametrs	21,5 mm
Gājienu skaits (H/M/L)	4400/3600/2000
Attālums starp asmeņiem	35 mm
Svars	3,8-4,5 kg
Izmērs (GxPxA)	1221x225x192 mm

Piederumi 26, 80 lpp.

DUH604S Dzīvžogu šķēres



- 3 regulējami ātrumi (H/M/L)
- Izliektas formas asmeņi samazina berzi un enerģijas patēriņu
- Atpakalgaitas funkcija nodrošina asmeņu atbrīvošanu no iestrēgušiem zariem
- Pastāvīga ātruma kontrole
- Ierīces ieslēgšana ar divām rokām lietotāja drošībai
- Komplektā ar atgriezumu savācēju, kas pielāgojams griešanas platumam
- Nepārtraukta lietošana ar 6.0Ah akumulatoru: 70-200min



STANDARTA APRIKOJUMS:
atgriezumu savākšanas komplekts,
asmeņu aizsargs

Asmeņu garums	600 mm
Gājienu skaits	līdz 4400 gāj./min
Maks. zaru diametrs	23,5 mm
Attālums starp asmeņiem	35 mm
Svars	3,4-3,9 kg
Izmērs (GxPxA)	1061x282x143 mm

Piederumi 28 lpp.

**DUH501, DUH502, DUH601,
DUH602, DUH604S, DUH751,
DUH752, DUH754S**

TRĪS REGULĒJAMI ĀTRUMI:

1: 0-2000 gājienu/min

2: 0-3600 gājienu/min

3: 0-4400 gājienu/min



ATPAKAĻGAITAS FUNKCIJA
nodrošina asmeņu
atbrīvošanu no iestrēgušiem
zariem



SADERĪGIE PIEDERUMI DZĪVŽOGU ŠĶĒRĒM

PIEDERUMI	SPECIFIKĀCIJA	ATBILSTOŠI INSTRUMENTI	KODS
	Smēriela dzīvžogu šķērēm Nr2 80 ml	visām dzīvžogu šķērēm	199450-5
	Dzīvžogu šķēru asmeņi 750 mm	DUH754S	191D39-9

DUH751 • DUH752 Dzīvžogu šķēres



STANDARTA APRĪKOJUMS (abiem instrumentiem):
asmens aizsargs

	DUH751	DUH752
Asmens garums	750 mm	750 mm
Gājienu skaits (H/M/L)	0-4400/3600/2000 gāj./min	0-4400/3600/2000 gāj./min
Maks. zaru diametrs	23,5 mm	21,5 mm
Attālums starp asmeņiem	35 mm	35 00
Svars	3,8-4,5 kg	3,8-4,5 kg
Izmērs (GxPxA)	1261x225x192 mm	1261x225x192 mm

Piederumi 28, 80 lpp.

Photo: DUH751



- 3 regulējami ātrumi
- Abpusējs asmens, kas rada mazāku berzi
- DUH751 jauna veida 3 kanšu griešanas asmeņa zobi, kas nodrošina vieglu zaru satveršanu/noturēšanu, vienlaicīgi nodrošinot izcilu asumu
- Elektroniskā bremze drošam darbam
- Asmens aizsardzība
- Pretvibrācijas konstrukcija: dzinēja korpusu aizsargā piecas amortizatoru atsperes, kas absorbē asmens un dzinēja radīto vibrāciju
- Nepārtraukta lietošana ar 6.0Ah akumulatoru: DUH751 45-160min, DUH752 40-150 min



LXT Ah 6.0 | 5.0 | 4.0 | 3.0 | 2.0 | 1.5

DUH754S Dzīvžogu šķēres



STANDARTA APRĪKOJUMS:
atgriezumņu savākšanas komplekts,
asmens aizsargs

Asmens garums	750 mm
Gājienu skaits (H/M/L)	0-4400/3600/2000
Maks. zaru diametrs	23,5 mm
Attālums starp asmeņiem	35 mm
Svars	3,4-3,9 kg
Izmērs (GxPxA)	1200x282x143 mm

Piederumi 28 lpp.

- 3 regulējami ātrumi (H/M/L)
- Izliekti asmeņi, kas samazina berzi un enerģijas patēriņu
- Atpakaļgaitas funkcija nodrošina asmeņu atbrīvošanu no iestregušiem zariem
- Lietotāja drošībai, ierīce ieslēdzama ar abām rokām vienlaicīgi
- Komplektā ar atgriezumņu savācēju, kas pielāgojams griešanas platumam
- Darbības laiks ar 6.0Ah akumulatoru: 65-190 min.



LXT Ah 6.0 | 5.0 | 4.0 | 3.0 | 2.0 | 1.5

DUN461W Teleskopiskas dzīvžogu šķēres



- Teleskopisks, pagarināms kāts 1840 - 2500 mm
- 3600 gāj./min ātrai griešanai
- Iespēja uzstādīt jauno atgriezumū savācēju
- Maināms instrumenta leņķa iestatījums, dažādiem griešanas leņķiem: no 60° līdz 75°, līdz pat horizontālai pozīcijai
- Salokāms 180°, ērtai transportēšanai un uzglabāšanai
- Drošības sajūgs novērš asmeņu nejaušu kustību transportēšanas laikā, kad instruments ir salocīts
- 10 leņķa iestatījumi, viegli maināmi, piespiežot pogu
- Darbības laiks ar 6.0Ah akumulatoru: 40-120 min

JAUNUMS



STANDARTA APRIKOJUMS:
asmens aizsargs, plecu siksnu uzkabē

Asmens garums	460 mm
Maks. zaru diametrs	18 mm
Attālums starp asmeņiem	28 mm
Gājienu skaits	3600 gāj./min
Svars, ieskaitot BL1860B	3,4 kg
Izmērs (GxPxA)	1889-2511x87x133mm

Makita SADERĪGIE PIEDERUMI DZĪVŽOGU ŠĶĒRĒM

PIEDERUMI	SPECIFIKĀCIJA	ATBILSTOŠI INSTRUMENTI	KODS
	Smērviela dzīvžogu šķērēm Nr2 80 ml	visām dzīvžogu šķērēm	199450-5

DUN500W Dzīvžogu šķēres

- 3 regulējami ātrumi (H/M/L)
- Teleskopiskā kāta garums 1615mm (kopā ar rokturi)
- Izliekti asmeņi, kas samazina berzi un enerģijas patēriņu
- Asmens gala aizsargs
- Pastāvīga ātruma kontrole
- Atpakaļgaitas funkcija nodrošina asmeņu atbrīvošanu no iestrēgušiem zariem
- Darbības laiks ar 6.0Ah akumulatoru: 60-190 min

Regulējams rokturis
no 45° līdz 70° un līdz pat horizontālam stāvoklim

Ērti saliekams

BL MOTOR **XPT** **BRAKE**

LXT 18V LITHIUM-ION

LXT Ah 6.0 | 5.0 | 4.0 | 3.0 | 2.0 | 1.5



STANDARTA APĪKOJUMS:
asmens aizsargs, plecu siksnu
uzkabe

Asmens garums	500 mm
Gājienu skaits	2000/3600/4400 gāj./min
Maks. zaru diametrs	23,5 mm
Attālums starp asmeņiem	35 mm
Svars	3,9-4,3 kg
Izmērs (GxPxA)	2115x97x137 mm

AKUMULATORA INSTRUMENTI

UN460WD Teleskopiskas dzīvžogu šķēres

- Teleskopisks, pagarināms kāts 1840 - 2500 mm
- 3600 gāj./min ātrai griešanai
- Iespēja uzstādīt jauno atgriezumu savācēju
- Maināms instrumenta lenķa iestatījums, dažādiem griešanas lenķiem: no 60° līdz 75°, līdz pat horizontālai pozīcijai
- Salokāms 180°, ērtai transportēšanai un uzglabāšanai
- Drošības saīdums novērš asmeņu nejaušu kustību transportēšanas laikā, kad instruments ir salocīts
- 10 lenķa iestatījumi, viegli maināmi, piespiežot pogu

JAUNUMS

CXT 12V max LITHIUM-ION 10.8V LITHIUM-ION

XPT CXT Ah 4.0 | 2.0 | 1.5



STANDARTA APĪKOJUMS:
asmens aizsargs, plecu siksnu
uzkabe

Asmens garums	460 mm
Maks. zaru diametrs	18 mm
Attālums starp asmeņiem	28 mm
Gājienu skaits	3600 gāj./min
Svars	3,0 kg
Izmērs (GxPxA)	1889-2511x87x133 mm

DUM111 Zāles un dzīvžogu šķēres

JAUNUMS



STANDARTA APRIKOJUMS (DUM111ZX):
zāliena šķēres 110mm un dzīvžogu šķēru
asmens 200mm, asmeņu aizsargs

Zāles šķēru asmens platums	110 mm
Dzīvžogu šķēru asmens garums	200 mm
Gājienu skaits	2500 gāj./min
Plaušanas augstums	15 / 20 / 25 mm
Svars	14,-1,8 kg
Izmērs (GxPxA)	300x120x130 mm

Piederumi 33, 80 lpp.

ZĀLIENA UN DZĪVŽOGU APGRIEŠANA AR VIENU INSTRUMENTU



- 2in1: komplektā gan zāliena, gan dzīvžogu apgriešanas asmeņi
- 3 pozīcijās regulējams griešanas augstums
- Dubultā asmens sistēma ātrai griešanai
- Bez papildu instrumentiem asmens nomaiņas sistēma
- Bloķēšanas poga, kas darbojas gan no labās, gan kreisās puses, samazina nejuaušas ieslēgšanās iespēju
- Darbības laiks ar 6.0Ah akumulatoru - 270 min



LXT Ah 6.0 | 5.0 | 4.0 | 3.0 | 2.0 | 1.5

DUM604 Zāles un dzīvžogu šķēres



STANDARTA APRIKOJUMS (DUM604ZX):
zāliena šķēres 160mm un dzīvžogu šķēru asmens
200mm, atgriezumū savācējs, asmeņu aizsargs

Zāles šķēru asmens platums	160 mm
Dzīvžogu asmens garums	200 mm
Gājienu skaits	2500 gāj./min
Plaušanas augstums	15/20/25 mm
Svars	1,4-1,8 kg
Izmērs (GxPxA)	337x177x131 mm

Piederumi 33, 80 lpp.

- Mazas un parocīgas šķēres gan zāles, gan dzīvžogu veidošanai
- Asmeņu nomaiņa bez papildu instrumentiem
- Nepārtraukta lietošana ar 6.0Ah akumulatoru - 250 min



LXT Ah 6.0 | 5.0 | 4.0 | 3.0 | 2.0 | 1.5

UH201D Zāles un dzīvzogu šķēres



STANDARTA APRĪKOJUMS (UH201DZX):
zāliena šķēres 160 mm un dzīvzogu šķēru
asmens 200 mm, asmeņu aizsargs

Zāles šķēru asmens platums	160 mm
Dzīvzogu šķēru asmens garums	200 mm
Gājienu skaits	2500 gāj./min
Attālums starp zobiem	26 mm
Svars	1,3-1,5 kg
Izmērs (GxPxA)	504x120x131 mm

Piederumi 33, 80 lpp.



- Universālas - gan zāles, gan dzīvzogu veidošanai, izvēloties papildierīces
- Asmeņiem ir speciāls pārklājums, lai novērstu rūsas veidošanos
- Dubultā asmens sistēma dzīvzogu apgriešanai, veidošanai
- Drošības poga pret nejaušu ieslēgšanos
- Nepārtraukta lietošana ar 4.0Ah akumulatoru - 90 min



PIEDERĪGIE PIEDERUMI ZĀLES UN DZĪVŽOGU ŠĶĒRĒM

PIEDERUMI	SPECIFIKĀCIJA	ATBILSTOŠI INSTRUMENTI	KODS
	Asmens un zāles savācējs zāles griešanai. Asmens nomaināms bez papildus instrumentiem	DUM111 DUM604 UH201D	195267-4
	Asmens un zaru savācējs krūmu kopšanai. Asmens nomaināms bez papildus instrumentiem	DUM111 DUM604 UH201D	195272-1
	Roktura pagarinātājs ar ritenīšiem ērtākai lietošanai. Viegli regulējams rokturis.	 DUM111 DUM604 UH201D	198486-1
	Roktura pagarinātājs. Viegli regulējams rokturis.	 DUM111 DUM604 UH201D	195229-2

DUP362 Dārza šķēres



STANDARTA APRIKOJUMS:
plecu uzkabe, instrumenta maksts, rokas josta, vada stiprinājuma komplekts, eļļa, savienojuma kabelis, dimanta vile, uzgriežņu atslēga 13, seškanšu atslēga 4, seškanšu skrūvgriezis, instrumenta soma, šķēru asmeņu komplekts

Maks. zaru diametrs	33 mm
Maks. attālums starp asmeņiem	54 mm
Bīdes spēks	250 N
Svars	0,8 kg
Izmērs (GxPxA)	305x43x106 mm

Piederumi 34 lpp.



- Divas asmeņu atvēršanas pozīcijas, regulējamas ar vienu pieskārienu
- Precīza griešana, kā strādājot ar manuālajām dārznieka šķērēm
- Japāņu kaltā tērauda īpaši asi asmeņi
- Īpaši vieglas
- Darba apjoms ar diviem 6.0Ah akumulatoriem: 84000 griezumī

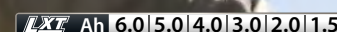
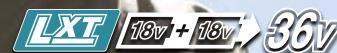

Makita SADERĪGIE PIEDERUMI DĀRZA ŠĶĒRĒM

PIEDERUMI	SPECIFIKĀCIJA	ATBILSTOŠI INSTRUMENTI	KODS
	Dārza šķēru asmeņi (L)	DUP362	197367-6
	Dārza šķēru asmeņi (U)	DUP362	197366-8
	Dārza šķēru asmeņi (L) cietiem zariem	DUP362	199169-6
	Dārza šķēru asmeņi (U) cietiem zariem	DUP362	199168-8

DCU180 Kerra



STANDARTA APRĪKOJUMS:
drošības atslēga,
uzgriežņu atslēga 13

Maks. ātrums uz priekšu (Hi/L)	3,5-1,5 km/h
Maks. ātrums atpakaļgaitā	1 km/h
Maks. slīpums	12°
Maks. kravnesība	130 kg
Svars	39,3-44,8 kg
Izmērs ar platformu (GxPxA)	1110x1060x900mm
Izmērs ar tvertni (GxPxA)	1310x790x900mm

Piederumi 35 lpp.



Makita SADERĪGIE PIEDERUMI

Tvertne beramkravai

199008-0

Piemērota smilšu, grants, miltu un citu beztaras materiālu pārvadāšanai



Platformas rāmis kravu pārvadāšanai

199009-8

Platformas izmēru var regulēt. Noņemot kravas kastes apmales, var iekraut lielgarbāta kravas



Papildu riteņu komplekts

191A01-6

- 3 pakāpju regulējams augstums: 20 mm / 45 mm / 100 mm
- Palielina stabilitāti
- Viegli pielāgojams
- Piestiprināms ar 4 skrūvēm pie DCU180

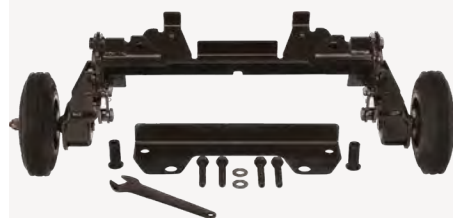

3 iespējamās augstuma pozīcijas:

- 20 mm
- 45 mm
- 100 mm

DUS054 Dārza miglotājs

JAUNUMS



- Izvēlei vienas / divu sprauslu uzgalis
- Divu sprauslu uzgalis plašam pielietojumam
- Miglošanas svira rokturī, ērtai lietošanai
- Optimizētas formas tvertne
- IP54 putekļu un mitruma aizsardzības klase
- Nepārtraukta lietošana ar 6.0Ah akumulatoru - 530 min



STANDARTA APRIKOJUMS:
plecu siksnu uzkaibe, miglošanas caurules turētājs

Maks. spiediens	0,3 MPa (3 kgf/cm ²)
Tvertnes tilpums	5 L
Šļūtenes garums	1,7 m
Svars	2,1 kg
Izmērs (GxPxA)	340x183x360 mm

PLAŠS MIGLOŠANAS DIAPAZONS PATEICOTIES DIVĀM SPRAUSLĀM



LXT Ah 6.0 | 5.0 | 4.0 | 3.0 | 2.0 | 1.5

DUS108 • DUS158 Dārza miglotāji

JAUNUMS

JAUNUMS



STANDARTA APRĪKOJUMS (abiem instrumentiem):
Y formas divu sprauslu uzgalis, plaša miglošanas diapazona herbicīdu uzgali, miglošanas caurules turētājs, plecu uzkabe, mērtrauks

	DUS108	DUS158
Maks. spiediens	0,5 MPa	0,5 MPa
Tvertnes tilpums	10 L	15 L
Šļūtenes garums	1,7 m	1,7 m
Svars	4,6 kg	4,6 kg
Izmērs (GxPxA)	325 x 237 x 439 mm	325 x 237 x 517 mm

- WetGuard - teicama mitruma aizsardzība
- IP54 mitruma aizsardzības klase
- Mugursomas tipa dizains ar ērtu plecu uzkabi un polsterētām plecu siksnām
- Miglošanas svira rokturī, ērtai lietošanai
- Akumulatora uzlādes indikators ar 3 LED
- Nepārtraukta lietošana ar 6.Ah akumulatoru un plaša miglošanas diapazona herbicīdu uzgali (DUS108/ DUS158) - 360min



US053D Dārza miglotājs

JAUNUMS



STANDARTA APRĪKOJUMS:
H-formas sprauslu uzgalis, miglošanas caurules turētājs, plecu siksnu komplekts

Maks. spiediens	0,3 MPa
Tvertnes tilpums	5 L
Šļūtenes garums	1,7 m
Svars	2,9 kg
Izmērs (GxPxA)	343 x 183 x 343 mm

- Izvēlei vienas / divu sprauslu uzgalis
- Divu sprauslu uzgalis plašam pielietojumam
- Miglošanas svira rokturī, ērtai lietošanai
- Optimizētas formas tvertne
- Plecu siksnā ērtai pārnēsāšanai
- Teleskopiska miglošanas caurule
- IP54 aizsardzības klase
- Akumulatora uzlādes indikators ar 3LED
- Grozāmi sprauslu uzgali



DHW080 Augstspiediena mazgātājs

JAUNUMS



- 2 regulējami ātrumi (High/Low)
- Pakāpeniska spiediena regulēšana
- Komplektā 50L uzglabāšanas tvertne, kuru var izmantot kā ūdens rezervuāru
- Ūdeni var pumpēt arī no jaucējkrāniem
- Dubultais akumulatora uzlādes līmeņa indikators ar 3 LED lampiņām
- Ūdensdrošs
- Viegli transportējams, teicama mazgāšanas kvalitāte
- Darbības laiks ar 6.0Ah akumulatoriem, pie LOW apgriezieniem - 34 min

STANDARTA APRĪKOJUMS:
izsmidzināšanas pistole, augstspiediena šļūtene 5mm, sūkšanas šļūtene, tīrīšanas adats, uzglabāšanas tvertne, dažādi uzgali, savienotājs

Maks. pieļaujamais spiediens	8,0 MPa
Maks. ūdens plūsma	380 l/h
Pamatplūsma (H/L)	330/240 l/h
Maks. temperatūra	40° C
Svars	7,1-7,7 kg
Izmēri (GxPxA)	438x218x269 mm

Piederumi 39 lpp.

PIEMĒROTS SĒTU, LOGU, AUTOMAŠĪNU, KĀ ARĪ LAUKSAIMNIECĪBAS TEHNIKAS MAZGĀŠANAI



Viegli transportēt



Uzglabāšanas vieta piederumiem



LXT 18v+18v → **36v**

LXT Ah 6.0 | 5.0 | 4.0 | 3.0 | 2.0 | 1.5

Makita. SADERĪGIE PIEDERUMI AUGSTSPIEDIENA MAZGĀTĀJAM **DHW080 HW1200 HW1300**



Rotācijas uzgalis
197824-4



Aizsarguzgalis
197864-2



Mainīgās izsmidzināšanas uzgalis
197876-5



Pagarināšanas uzgalis
197870-7



Putu sprausla
197886-2



Pretsapišanās savienotājuzgalis
197867-6



Mazgāšanas birste
197828-6



Regulējamais mazgāšanas uzgalis
197822-8



Rotējošā birste
197831-7



Uzgalis mazgāšanai no apakšas
198909-9



Cauruļu tīrīšanas šļūtene 15m
197840-6



Pistole
197842-2



Augstspiediena šļūtene 10m
197850-3



Ratiņi ērtai pārvietošanai
TR0000001



Ūdens pievada filtrs
197881-2



Ātrais šļūtenes savienojums ar vārstu
197883-8



Pašsūkšanas šļūtenes komplekts
197873-1



Adapteris HW1200/HW1300 savienošanai ar vecākas paaudzes piederumiem
197853-7

AKUMULATORA INSTRUMENTI

UX01G Multifunkcionāls instruments

AUGSTA ŪDENSIZTURĪBA UN BRĪDINĀJUMA INDIKATORI PĀRSLODZEI UN IZLĀDEI

ELEKTRISKĀ
JAUDA
1000 W

16

UZGAĻI DAŽĀDAM
PIELIETOJUMAM!

(sk. 43 lpp.)



JAUNUMS

STANDARTA APRĪKOJUMS:
plecu siksnas uzskabe, seškanšu
atslēga

Elektriskā jauda	1000 W
Ātrums bez slodzes:	
Augsts	0-9700 apgr/min
Vidējs	0-8200 apgr/min
Zems	0-5700 apgr/min
Svars	4,2-12,6 kg
Izmērs (GxPxA):	1001x225x209 mm

Piederumi 43 lpp.



- Bezglīšu motors un XGT akumulators nodrošina daudz lielāku jaudu kā DUX60 modelim
- 3 ātrumu izvēlne ar ātrumu regulēšanas slēdzi
- WetGuard un IPX4 mitruma aizsardzības klase
- Regulējams ātrums ļauj pielāgot to atbilstoši izmantošanas veidam
- Pastāvīga ātruma kontrole
- Plūdenā starta funkcija
- 2-pakāpju drošības slēdzis, operatora drošībai
- Komplektēts ar uzgriežņu atslēgu, ērtākai lietošanai



VIĒGLI NOMAINĪT
Sviras tipa sistēma ļauj ātri, bez papildus instrumentiem pievienot un nomainīt uzgaļus

XGT **40V** **Li-ion** **max**
XGT Ah 5.0 | 4.0 | 2.5 | 2.0



AKUMULATORA INSTRUMENTI

DUX60 Multifunkcionāls instruments

VAIRĀKI PIĒDERUMI DAŽĀDIEM DĀRZA UN VIDES SAKOPŠANAS DARBIEM

ELEKTRISKĀ
JAUDA
600 W

16

UZGAĻI DAŽĀDAM
PIELIETOJUMAM!
(sk. 43 lpp.)



STANDARTA APRĪKOJUMS:
plecu siksnas uzkaibe, seškanšu
atslēga

Elektriskā jauda	600 W
Ātrums bez slodzes:	
1 ātrums	0-9700 apgr/min
2 ātrums	0-8200 apgr/min
3 ātrums	0-5700 apgr/min
Svars	4,1-8,7 kg
Izmērs (GxPxA)	1011x320x216 mm

Piederumi 43 lpp.



3-ātrumi
atpakaļgaita
ieslēgšanas / izslēgšanas
poga

**VADĪBAS
BLOKS**

- Jaudīgs bezoglišu motors nodrošina augstu veiktspēju pat lielas noslodzes darbiem
- Aktīvā atgriezeniskās saites tehnoloģija (AFT) izlēdz motoru, ja pēkšņi samazinās tā rotācijas ātrums
- 3 ātrumu izvēlne ar ātruma regulēšanas slēdzi
- Multiinstrumentu sistēma, kas sastāv no motorbloka un dažādiem uzgaļiem, nodrošina plašu pielietojuma iespējas
- BL motors ar ideālu jaudas, svara un izmēra attiecību
- Darbības laiks ar diviem 6.0Ah akumulatoriem un trimmera / krūmgrieža uzgali EM404MP pie zemiem apgriezieniem - 130 min



VIEGLI NOMAINĪT

Sviras tipa sistēma ļauj ātri, bez papildus instrumentiem pievienot un nomainīt uzgaļus



LXT 18V + 18V → **36V**

LXT Ah 6.0 | 5.0 | 4.0 | 3.0 | 2.0 | 1.5

DUX18 Multifunkcionāls instruments

15
UZGAĻI DAŽĀDAM
PIELIETOJUMAM!
(sk. 43 lpp.)

JAUNUMS



STANDARTA APRĪKOJUMS:
plecu siksnas uz kabes, seškanšu
atslēga

Elektriskā jauda	470 W
Ātrums bez slodzes:	
Augsts	0-9700 apgr/min
Zems	0-6800 apgr/min
Svars	2,8-10,3 kg
Izmērs (GxPxA)	977x225x175 mm
	<i>Piederumi 43 lpp.</i>

**ELEKTRISKĀ
JAUDA
470 W**



- Instrumenta motorbloku iespējams atdalīt no uzgaļiem, kas atvieglo transportēšanu
- Daudzie uzgaļi nodrošina iespēju veikt plaša spektra dārza un lauksaimniecības darbus
- Jaudīgs bezglīšu motors nodrošina augstu veiktspēju pat lielas noslodzes darbiem
- Aktīvā atgriezeniskās saites tehnoloģija (AFT) izslēdz motoru, ja pēkšņi samazinās tā rotācijas ātrums
- 2 ātrumu (augsts/zems) izvēle ar ātrumu regulēšanas slēdzi
- Darbības laiks ar 6.0Ah akumulatoru un dzīvzogu šķēru uzgali EM401MP pie zemiem apgriezieniem - 175 griezumi 5mm priede

DARBĪBAI NEPIECIEŠAMS TIKAI VIENS 18 LXT AKUMULATORŠ!



VIEGLI NOMAINĪT
Sviras tipa sistēma ļauj ātri, bez papildus instrumentiem pievienot un nomainīt uzgaļus



Makita SADERĪGIE PIEDERUMI MULTIFUNKCIONĀLIEM INSTRUMENTIEM **UX01G** **DUX60** **DUX18**

Dzīvžogu šķēru uzgalis

modeļa kods **EN400MP**
piederuma kods **195731-5**

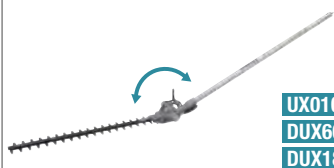

Regulējams leņķis ar 13 pozitīvām pozīcijām

Asmens garums: 535 mm
Leņķis: 135° (90°/45°)
Garums: 1500 mm
Svars: 2,4 kg



UX01G
DUX60
DUX18

Dzīvžogu šķēru uzgalis

modeļa kods **EN401MP**
piederuma kods **196258-8**

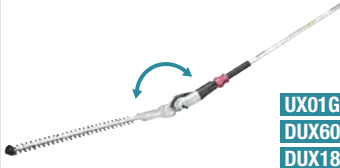

Ar regulējamu leņķi

Asmens garums: 490 mm
Leņķis: 135° (90°/45°)
Garums: 1624 mm
Svars: 2,8 kg



UX01G
DUX60
DUX18

Dzīvžogu šķēru uzgalis

modeļa kods **EN410MP**
piederuma kods **197733-7**



Taisnas dzīvžogu šķēres

Asmens garums: 490 mm
Garums: 1104 mm
Svars: 2,0 kg



UX01G
DUX60
DUX18

Zāles šķēru uzgalis

modeļa kods **EN420MP**
piederuma kods **198055-8**

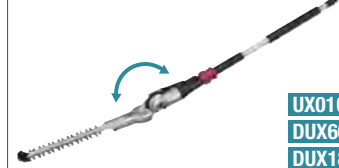

Regulējams leņķis ar 13 pozitīvām pozīcijām

Asmens garums: 250 mm
Leņķis: 135° (90°/45°)
Garums: 1324 mm
Svars: 2,7 kg



UX01G
DUX60
DUX18

Krūmgrieža uzgalis

modeļa kods **EM404MP**
piederuma kods **198769-9**



Universāls

Plaušanas plat. 405 mm
Ass vītne: M10x1,25LH
Garums: 914 mm
Svars: 0,9 kg



UX01G
DUX60

Zāles trimmera uzgalis

modeļa kods **EM408MP**
piederuma kods **191N31-5**



Plauš. plat. trim. spole 300mm

Plauš. plat. metāla a. 230 mm
Plauš. plat. plastm. a. 255 mm
Ass vītne: M10x1,25LH
Garums: 880 mm
Svars: 1,4 kg



UX01G
DUX60
DUX18

Zāles trimmera uzgalis

modeļa kods **EM409MP**
piederuma kods **191N49-6**



Plauš. plat. trim. spole 330mm

Plauš. plat. plastm. a. 255 mm
Ass vītne: M10x1,25LH
Garums: 880 mm
Svars: 1,2 kg



UX01G
DUX60
DUX18

Rotējošo šķēru uzgalis

modeļa kods **EM407MP**
piederuma kods **191M56-3**



Garums: 965 mm
Kustīgs asmens: 230 mm
Svars: 2,5 kg

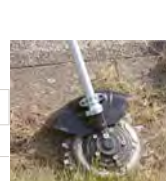

UX01G
DUX60
DUX18

Zālāja apmaļu apgr. uzgalis

modeļa kods **EE400MP**
piederuma kods **199943-2**



Asmens garums: 203 mm
Garums: 878 mm
Svars: 2,4 kg



UX01G
DUX60
DUX18

Kultivatora uzgalis

modeļa kods **KR400MP**
piederuma kods **195708-0**



Asmens diametrs: 220mm
Kultivēšanas plat.: 220mm
Garums: 965 mm
Svars: 3,2 kg



UX01G
DUX60
DUX18

Kultivatora uzgalis

modeļa kods **KR401MP**
piederuma kods **199182-4**



Asmens diametrs: 160mm
Kultivēšanas plat.: 160mm
Garums: 965 mm
Svars: 3,2 kg



UX01G
DUX60
DUX18

Uzgalis ar ķēdes zāģi

modeļa kods **EY401MP**
piederuma kods **199928-8**



Ķēdes solis: 3/8"
Ķēdes sliede: 255 mm
Eļļas tvertnes tilp.: 120ml
Garums: 1166 mm
Svars: 1,0 kg



UX01G
DUX60
DUX18

Tīrīšanas birstes uzgalis

modeļa kods **BR400MP**
piederuma kods **199319-3**



Ar aizsargu

Birstes diametrs: 250mm
Birstes platums: 600mm
Garums: 1145 mm
Svars: 6,3 kg



UX01G
DUX60
DUX18

Gumijas lameļu slauc. uzg.

modeļa kods **SW400MP**
piederuma kods **199340-2**



Ar aizsargu

Birstes diametrs: 265mm
Birstes platums: 590mm
Garums: 1159 mm
Svars: 7,2 kg



UX01G
DUX60
DUX18

Pūtēja uzgalis

modeļa kods **UB401MP**
piederuma kods **191P72-3**



Pūšanas spēks:

ar UX01G: 0-17,3 N
ar DUX60: 0-13,8 N
ar DUX18: 0-10,0 N
Garums: 895 mm
Svars: 2,1 kg



UX01G
DUX60
DUX18

Vārpstas pagarinātājs

modeļa kods **LE400MP**
piederuma kods **191E24-8**

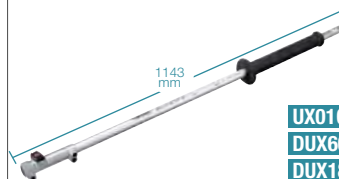

Priekš teleskopiskā zāģa un dzīvžogu šķērēm

Garums: 1143mm
Svars: 1,13 kg



UX01G
DUX60
DUX18

PDC1200A02 Akumulatoru mugursoma

JAUNUMS



STANDARTA APRĪKOJUMS: plecu uzkabe, lādētājs, BEZ ADAPTERA

Jauda	33,5 Ah
Energoietilpība	1206 Wh
Voltāža	36V
Svars	10,4 kg
Izmērs (GxPxA)	428x261x164 mm

Piederumi: 45 lpp.

SPECĀLS LĀDĒTĀJS
DC4001 (komplektā)



Uzlādes indikators



Atstarotāji darbam tumšā

LIELA ENERGOIETILPĪBA - 1200 Wh!

- Aprīkots ar iebūvētiem akumulatoru elementiem
- Savietojama ar 18Vx2 LXT, 40V max XGT, 36V tiešais pieslēgums
- Viegli noņemamas siksnas, ļauj izmantot kā stacionāru barošanas bloku
- Galvenais ieslēgšanas slēdzis ar 8 stundu auto-off funkciju
- Wet Guard / IPX4
- Atstarotāji nodrošina operatora redzamību, pat strādājot tumšā
- Lādētājs DC4001 īpaši izstrādāts priekš PDC1200

SAVIETOJAMĪBA



PDC01(191A64-2) LXT akumulatoru mugursoma



STANDARTA APRĪKOJUMS: plecu uzkabe, adaptera komplekts 2x18V priekš PDC01

Nominālā akumulatoru jauda	24/12 Ah
Energoietilpība	432 Wh
Voltāža	18V / 36V
Svars	2,8 kg
Izmēri (GxPxA)	400x195x132 mm

Piederumi 45 lpp.

Darbojas ar četriem
18V LXT akumulatoriem



Uzlādes indikators
katram akumulatoram



- Paredzēts, lai pagarinātu instrumenta darbības laiku
- Tieši savietojams ar 18V, 18V+18V=36V un 40Vmax sistēmām
- IPX4 akumulatoru aizsardzība pret ūdeni un putekļiem
- Var izmantot kā stacionāru barošanas bloku, atdalot no mugursomas siksnām
- Automātiskā atslēgšanas funkcija

JAUDU NODROŠINA LXT AKUMULATORI!

SAVIETOJAMĪBA



LXT Ah 6.0 | 5.0 | 4.0 | 3.0 | 2.0 | 1.5

Trakita[®]

IZKRĀSO UN IEPAZĪSTI INSTRUMENTUS!

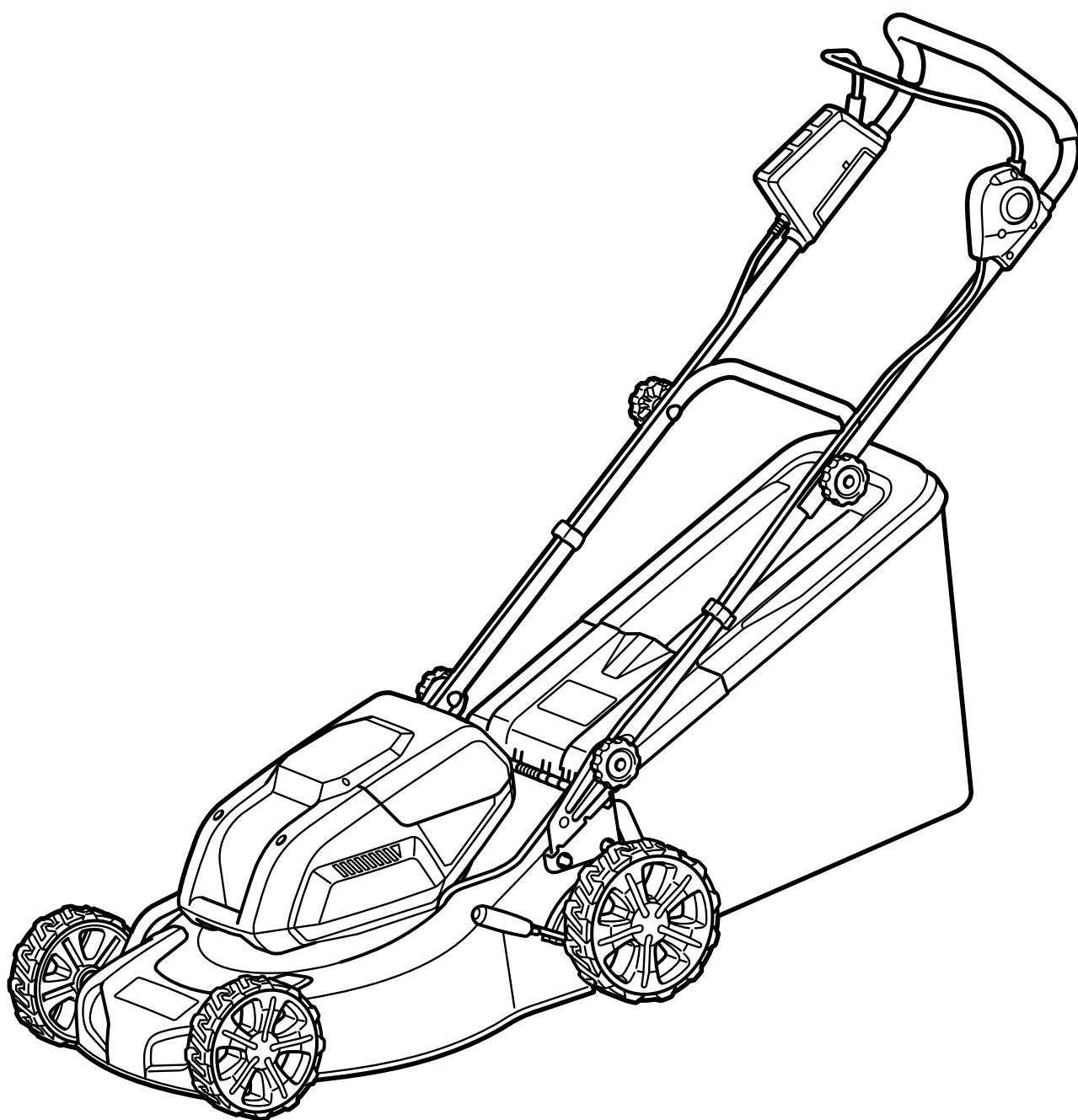

PLĀUJMAŠĪNA

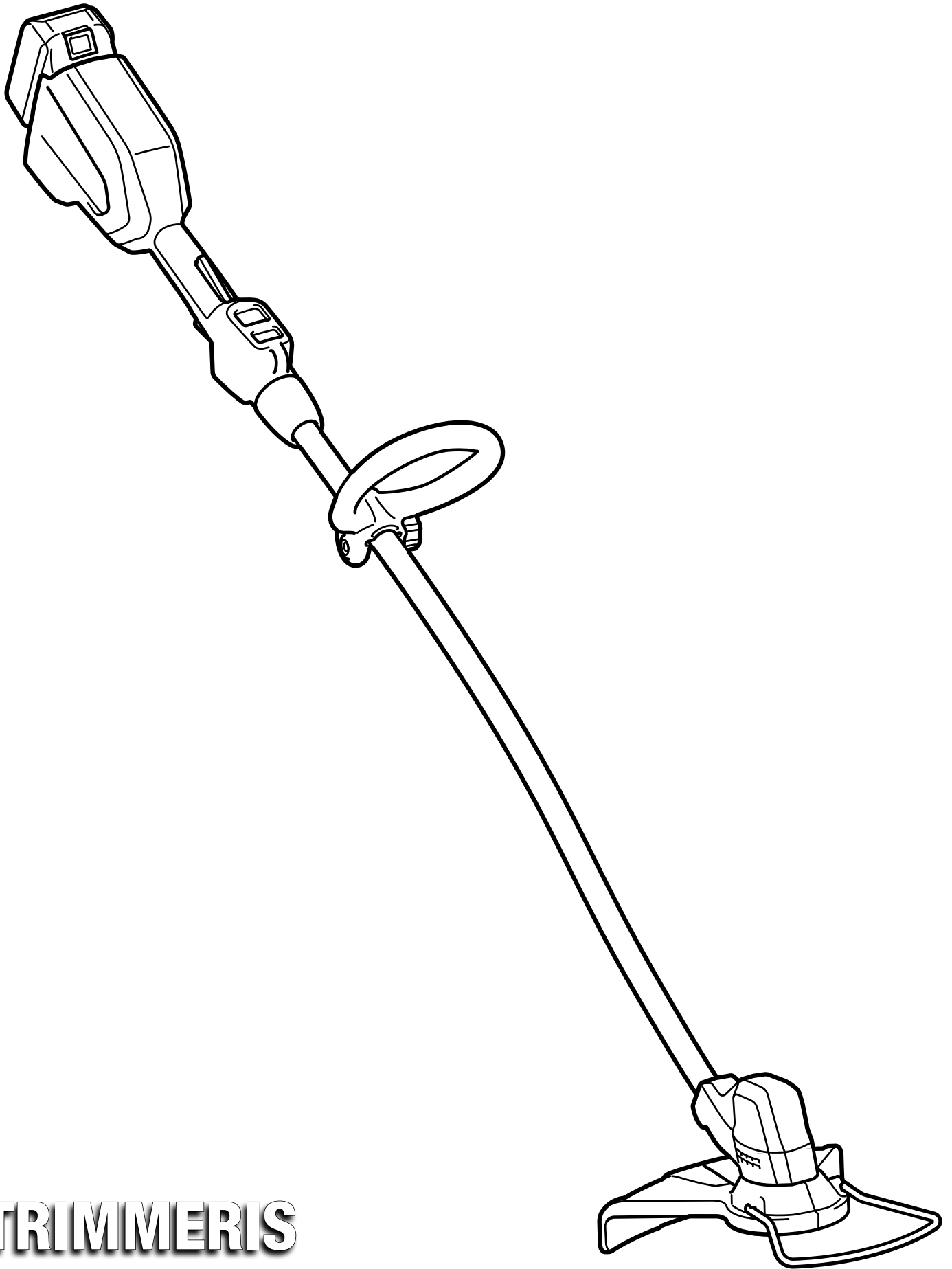

TRIMMERIS



KERRA

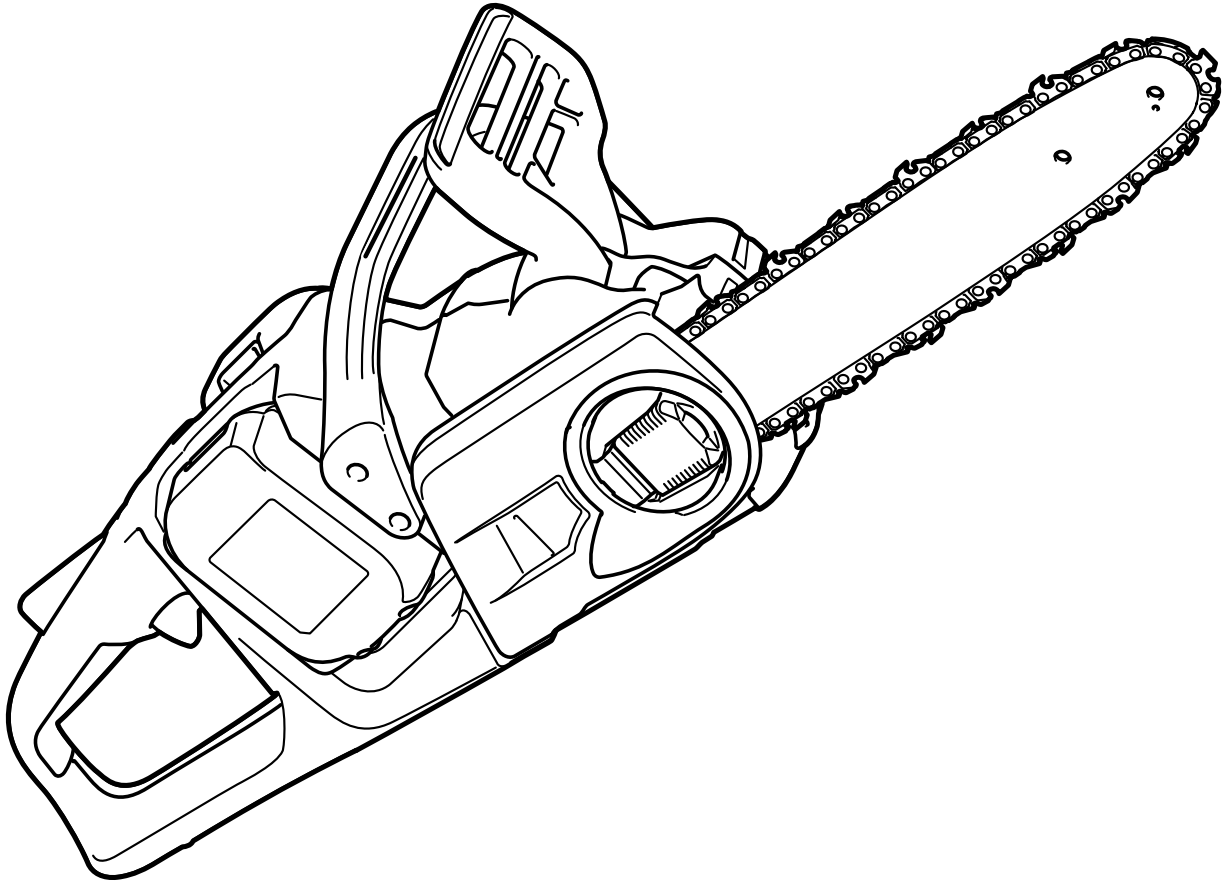

EDES ZĀĖIS

**GET THE
JOB
DONE**

JAUDAS PAKAS PIESLĒGUMS

TIEŠAIS PIESLĒGUMS



TIEŠAIS PIESLĒGUMS

SAVIETOJAMI INSTRUMENTI

LM001C UR101C UB001C

SAVIETOJAMAS JAUDAS PAKAS

PDC1200A02 PDC01 (191A64-2)

ADAPTERU KOMPLEKTS 191N62-4



SAVIETOJAMI INSTRUMENTI

visi 40Vmax instrumenti

SAVIETOJAMAS JAUDAS PAKAS

PDC1200A02 PDC01 (191A64-2)

ADAPTERU KOMPLEKTS 191J51-5



SAVIETOJAMI INSTRUMENTI

visi 18V+18V=36V instrumenti

SAVIETOJAMAS JAUDAS PAKAS

PDC1200A02 PDC01 (191A64-2)

ADAPTERU KOMPLEKTS 191N50-7



SAVIETOJAMI INSTRUMENTI

visi 18V instrumenti

SAVIETOJAMAS JAUDAS PAKAS

PDC01 (191A64-2)

LM001C Akumulatora pļaujmašīna

JAUNUMS



STANDARTA APRIKĀJUMS:
mulčēšanas adapters, sānu
izmešanas aizsargs



- 3 darba režīmi
- 70L zāles tvertne
- Pašgājēja ātrums 2.5-5.0 km/h
- Darbības laiks 150 min ar PDC1200 stumšanas režīmā
- Darbības laiks 50 min ar PDC01 stumšanas režīmā

PAŠGĀJĒJS!

līdz
6900 m²
ar PDC1200

Pļaušanas platums	534 mm
Pļaušanas augstums	20-100 mm
Ātrums bez slodzes	2300-2800 apgr/min
Svars	42,1-49,5 kg
Izmēri (GxPxA)	1630-1715x590x990-1095mm



3 in 1
pļaušana
savākšana
mulčēšana

UR101C Akumulatora zāles trimmeris



STANDARTA APRIKĀJUMS:
430 mm standarta trimmera
spole, aizsargs, 255 mm
plastmasas asmens, 2-zobu
230x25,4 metāla asmens,
seškanšu atslēga

Pļaušanas platums (metāla asmens)	255 mm
Pļaušanas platums (trimmera spole)	430 mm
Pļaušanas platums (plastmasas asmens)	305 mm
Ātrums bez slodzes	līdz 7000 apgr/min
Svars	5,2 kg
Izmērs (GxPxA)	1760 x 628 x 550 mm



- 3 ātrumi
- Reversās darbības slēdzis
- Plūdenā starta funkcija
- Elektriskā bremze operatora drošībai
- Darbības laiks ar PDC1200 ar metāla asmeni, maks. ātrumu un bez slodzes - 210min



UB001C Lapu pūtējs

JAUNUMS



STANDARTA APRIKĀJUMS:
apējais uzgalis, plakanaiss
uzgalis, plecu siksnu uzkaibe

Maks. gaisa plūsma	17,6 m ³ /min
Maks. gaisa plūsma	70 m/s
Pūšanas spēks	līdz 20,0 N
Ātrums bez slodzes	līdz 24000 apgr/min
Svars	2,6-2,9 kg
Izmērs (GxPxA)	960-1060x295x180 mm



- Boost režīmā pūšanas spēka pieaugums +35%
- Zems trokšņu līmenis
- Pastāvīga ātruma kontrole
- Nodrošina 90 min darbības laiku, strādājot ar MAX ātrumu, izmantojot PDC1200



UB001G Lapu pūtējs

- Darbojas ar 40V max XGT® akumulatoru
- BOOST režīmā nodrošina maksimālo pūšanas spēku
- Augsta mitruma aizsardzība (savietojams ar Wet Guard/ IPX4)
- Kompakts un viegls, piemērots darbam ar vienu roku
- Liela jauda, mazāks operatora nogurums
- Darbības laiks ar 4.0Ah akumulatoru - 15 min



BOOST REŽĪMS



XGT Ah 5.0 | 4.0 | 2.5 | 2.0

JAUNUMS



STANDARTA APRIKOJUMS:
apaļais uzgalis, plakana uzgalis,
plecu siksnu uzkabē

Maks. gaisa ātrums	64 m/sek
Maks. gaisa plūsma	16,0 m³/min
Ātrums bez slodzes	0-23000 apgr/min
Iesūkšanas funkcija	nav
Svars	3,1-3,9 kg
Izmērs (GxPxA)	850-950x167x297 mm

DUB362 Lapu pūtējs



- 6 ātrumi
- Teleskopiska pūtēja caurule
- Kompakts un viegls, piemērots darbam ar vienu roku
- Dubultkorpus klusai darbībai
- Komplekts ir veidots ar diviem uzgaliem - apaļais, plakana
- Nepārtraukta darbība ar 6.0Ah akumulatoriem ar 3. ātrumu - 32 min

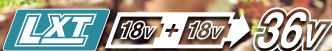

LXT Ah 6.0 | 5.0 | 4.0 | 3.0 | 2.0 | 1.5



STANDARTA APRIKOJUMS:
apaļais uzgalis, plakana uzgalis,
plecu siksnu uzkabē

Maks. gaisa ātrums	54 m/sek
Maks. gaisa plūsma	13,4 m³/min
Ātrums bez slodzes	11400-21500 apgr/min
Troksņa līmenis	79,1 dB(A)
Iesūkšanas funkcija	nav
Svars	3,5-4,2 kg
Izmērs (GxPxA)	830-930x205x295 mm

Piederumi 47, 49, 81 lpp.

DUB363 Lapu pūtējs/savācējs



STANDARTA APĪKOJUMS (DUB363ZV):
apaļais un plakanaiss uzgalis, seškanšu
atslēga, vakuuma komplekts

Maks. gaisa ātrums	65 m/sek
Maks. gaisa plūsma	13,4 m ³ /min
Ātrums bez slodzes	0-7850 apgr/min
Trokšņa līmenis	94,9 dB(A)
Iesūkšanas funkcija	ir
Svars	4,5-6,6 kg
Izmērs (GxPxA)	1396x604x415 mm

Piederumi 47, 81 lpp.

- Ar slēdzi regulējami ātrumi, krūīza kontrule
- Atkritumu smalcināšanas funkcija, pirms savākšanas maisā
- 3 pakāpju teleskopisks uzgalis ar regulēšanas diapazonu 100mm
- Var izmantot kritušo lapu savākšanai
- Nepārtraukta darbība ar 6.0Ah akumulatoriem pūšanas režīmā pie zemiem apgriezieniem - 24 min
- Nepārtraukta darbība ar 6.0Ah akumulatoriem iesūkšanas režīmā pie 1. ātruma - 30 min



AR SŪKŠANAS FUNKCIJU!

LXT 18V + 18V → 36V
LXT Ah 6.0 | 5.0 | 4.0 | 3.0 | 2.0 | 1.5



MAKITA SADERĪGIE PIEDERUMI LAPU PŪTĒJIEM

PIEDERUMI	SPECIFIKĀCIJA	ATBILSTOŠI INSTRUMENTI	KODS
	Notekcauruļu tīrīšanas komplekts	DUB362 DUB363 DUB184	191B03-8
	Adapters notekcauruļu tīrīšanai	DUB362	191J13-3
	Sūkšanas komplekts	DUB363	191E19-1

DUB184 Lapu pūtējs



STANDARTA APRIKOJUMS:
plakanais uzgālis, plecu siksnu
uzkabe, seškanšu atslēga

Maks. gaisa ātrums	52,1 m/sek
Maks. gaisa plūsma	13,0 m ³ /min
Ātrums bez slodzes	0-18000 apgr/min
Trokšņu līmenis	86,6 dB(A)
Iesūkšanas funkcija	nav
Svars	2,5-3,0 kg
Izmērs (GxPxA)	810x160x285 mm

Piederumi 49, 81 lpp.



- Ar slēdzi regulējami ātrumi, krūža kontrole
- Ērti uzglabājams
- Ventilatoru novietojums nodrošina līdzsvaru un ergonomiju
- Viegls un kompakts, piemērots darbam ar vienu roku
- Klusās darbības dēļ, piemērots lietošanai kūrortos, sabiedriskās vietās un dzīvojamajos rajonos
- Nepārtraukta lietošana ar 6.0Ah akumulatoru MID apgriezīenu režīmā - 26 min



LXT Ah 6.0 | 5.0 | 4.0 | 3.0 | 2.0 | 1.5

DUB186 Lapu pūtējs

JAUNUMS



STANDARTA APRIKOJUMS:
garais (dārza) uzgāļa komplekts

Maks. gaisa ātrums	68 m/s
Maks. gaisa plūsma	3,2 m ³ /min
Ātrums bez slodzes	0-18000 apgr/min
Trokšņa līmenis	82,5 dB(A)
Iesūkšanas funkcija	ir
Svars	1,6-2,1 kg
Izmērs (GxPxA)	859 x 156 x 195 mm

Piederumi 49, 81 lpp.

AR SŪKŠANAS FUNKCIJU!



- 3 regulējami ātrumi
- Aprīkots ar dārza uzgāli, kritušo lapu savākšanai
- Zems trokšņu līmenis, piemērots izmantošanai dzīvojamajos rajonos un sabiedriskās vietās
- Darbības laiks ar 6.0 Ah akumulatoru MID režīmā - 80 min.



LXT Ah 6.0 | 5.0 | 4.0 | 3.0 | 2.0 | 1.5

UB101D Lapu pūtējs

JAUNUMS



STANDARTA APRĪKOJUMS:
garais (dārza) uzgāļa komplekts

Maks. gaisa ātrums	56 m/s
Maks. gaisa plūsma	2,6 m ³ /min
Ātrums bez slodzes	0-15800 apgr/min
Trokšņa līmenis	76,4 dB(A)
Iesūkšanas funkcija	ir
Svars	1,4-1,9 kg
Izmērs (GxPxA)	849 x 155 x 184 mm

Piederumi 81 lpp.

**AR SŪKŠANAS
FUNKCIJU!**

- 3 regulējami ātrumi
- Aprīkots ar dārza uzgāli, kritušo lapu savākšanai
- Zems trokšņu līmenis, piemērots izmantošanai dzīvojamajos rajonos un sabiedriskās vietās
- Darbības laiks ar 4.0Ah akumulatoru MID režīmā - 40 min



CXT Ah | 4.0 | 2.0 | 1.5

Makita SADERĪGIE PIEDERUMI LAPU PŪTĒJIEM

PIEDERUMI	SPECIFIKĀCIJA	ATBILSTOŠI INSTRUMENTI	KODS
	Uzgālis	DUB185 DUB186	123245-4
	Caurules adapters 80-72	DUB184	191L13-5
	Plakanais uzgālis	DUB362	197889-6

DG001GZ05 Zemes urbis

JAUNUMS



STANDARTA APRIKOJUMS:
sānu rokturis, spilpatronas atslēga,
seškanšu uzgriežņu atslēga, 2 adapteri

Urbšanas kapacitāte smilšainā augsnē	200 mm
Urbšanas kapacitāte mālainā augsnē	150 mm
Ātrums bez slodzes (H/L)	0-1400/0-350 apgr/min
Maks. nostiprināšanas moments (Hight)	48 Nm
Maks. nostiprināšanas moments (Low)	136 Nm
Svars	6,2 kg
Izmērs (GxPxA)	846x600x218 mm

Piederumi 51, 79 lpp.

- Zemes urbja rokturis ar atbalsta stieni un papildus rokturi, kas uzņem griezes spēku un palīdz lietotājam vieglāk urbt zemi
- Reversa slēdzis dod iespēju atpakaļgaitas režīmā atbrīvot urbi, ja tas iestrēdzis cietā, blīvā augsnē, kā mālā
- Urbja adapteri ļauj izmantot zemes urbi uzgaļus no citiem populāriem zemes urbiem ražotājiem



**ATBALSTA STIENIS
UN PAPILDUS
ROKTURIS
ATVIEGLO URBŠANU**



DDG460ZX7 Zemes urbis

JAUNUMS



STANDARTA APRIKOJUMS:
sānu rokturis, spilpatronas atslēga,
seškanšu uzgriežņu atslēga, 2 adapteri

Urbšanas kapacitāte smilšainā augsnē	200 mm
Urbšanas kapacitāte mālainā augsnē	150 mm
Patronas atvērums	2-13 mm (5/64-1/2")
Ātrums bez slodzes (H/L)	0-1400/0-350 apgr/min
Maks. nostiprināšanas moments (Hight)	48 Nm
Maks. nostiprināšanas moments (Low)	136 Nm
Svars	7,3-7,2 kg
Izmērs (GxPxA)	840 x 607 x 223 mm

Piederumi 51, 79 lpp.

**DARBINĀMS AR AKUMULATORU UN
JAUDĪGS**



- Zemes urbja rokturis ar atbalsta stieni un papildus rokturi, kas uzņem griezes spēku un palīdz lietotājam vieglāk urbt zemi
- Reversa slēdzis dod iespēju atpakaļgaitas režīmā atbrīvot urbi, ja tas iestrēdzis cietā, blīvā augsnē, kā mālā
- Plūdenā starta funkcija (Soft start)
- Darba apjoms ar 6.0Ah akumulatoriem un ø150mm urbšanas uzgali - 155 urbumi



LXT Ah 6.0 | 5.0 | 4.0 | 3.0 | 2.0 | 1.5

DDG460ZX7 Teleskopiskais zāģis

JAUNUMS

**REGULĒJAMS
GARUMS
no 2,5 m līdz 3,8 m**

- Teleskopisks kāts pielāgojams izmantošanai no 2,5 m līdz 3,8 m, nodrošinot palielinātu sasniedzamību
- Noslēgtais uzgrieznis samazina uzgriežņu pazušānu zāģa ķēdes vai sliedes maiņas laikā
- Griezmes momenta BOOST režīms nodrošina zāģēšanas jaudas palielinājumu līdz pat 40%

STANDARTA APRĪKOJUMS:
ķēdes zāģis, sliede, sliedes aizsargs, uzgriežņu un seškanšu atslēgas, plecu siksna

Sliedes garums	300 mm
Efektīvais zāģēšanas garums	296 mm
Elektriskā jauda normālā režīmā	1000 W
Ķēdes ātrums	20 m/s
Ķēdes solis	3/8"
Ķēdes eļļas tvertnes tilpums	160 mL
Svars	7,8-8,5 kg
Izmērs (GxPxA)	2826-4058x155x191mm

Piederumi 51 lpp.



AKUMULATORA INSTRUMENTI

Makita SADERĪGIE PIEDERUMI ZEMES URBJIEM

PIEDERUMI	SPECIFIKĀCIJA
 <i>Citi zemes urbja uzgaļi 79lpp</i>	NOSAUKUMS Zemes urbja uzgalis ar fiksatoru, ø100x800 SADERĪGS INSTRUMENTS DG001G DDG460 KODS E-07294
	NOSAUKUMS Uzgaļa pagarinātājs ar fiksatoru 540 mm SADERĪGS INSTRUMENTS DG001G DDG460 KODS E-07325
	NOSAUKUMS Fiksators zemes urbja uzgalim un pagarinātājam SADERĪGS INSTRUMENTS DG001G DDG460 KODS E-07331
	NOSAUKUMS Asmeņu komplekts zemes urbim 100 mm SADERĪGIE PIEDERUMI Zemes urbja uzgalis E-07294 KODS E-07630

Makita SADERĪGIE PIEDERUMI TELESKOPISKAJAM ZĀĢIM

PIEDERUMI	SPECIFIKĀCIJA
	NOSAUKUMS BIOTOP ķēdes eļļa 1L SADERĪGS INSTRUMENTS Visiem ķēdes zāģiem KODS 980008610
	NOSAUKUMS Vīle ar rokturi un šablonu 4,5 mm SADERĪGS INSTRUMENTS Ķēdes zāģiem KODS D-70954
	NOSAUKUMS Zāģa ķēde 30 cm / 12" 3/8", 1,3 mm 46H K3 SADERĪGS INSTRUMENTS DUA301 KODS 958492646

DUC303 Kēdes zāģi



STANDARTA APRIKOJUMS:
kēdes zāģis, sliede, sliedes aizsargs

Sliedes garums	300 mm
Maks. kēdes ātrums	20 m/sek
Elektriskā jauda	1100 W
Kēdes solis	3/8"
Kēdes eļļas tvertnes tilpums	200 ml
Svars	4,6-5,5 kg
Izmērs (GxPxA)	723x215x235 mm

Noderīga informācija 84 lpp.
Piederumi 83 lpp.



- Bezsuku motors ar ārējo rotoru
- Automātiskā kēdes eļļošana
- Regulējams ātrums
- Indikators, kas informē par zemu akumulatora uzlādes līmeni
- Automātiskā atslēgšanas funkcija
- Pastāvīga ātruma kontrole
- Aizsardzība pret ūdens šļakatām un putekļiem - lietošanai ārpus telpām un skarbas vides apstākļos
- Darbības apjoms ar 2x6.0Ah akumulatoriem - 200 griezumī (priedes brusa 100x100mm)

PAPILDUS
PIEDERUMS

958291646



LXT 18v + 18v → 36v

LXT Ah 6.0 | 5.0 | 4.0 | 3.0 | 2.0 | 1.5



DUC306 Kēdes zāģis



STANDARTA APRIKOJUMS:
kēdes zāģis, sliede, sliedes aizsargs, uzgriezņu atslēga

Sliedes garums	300 mm
Maks. kēdes ātrums	20 m/sek
Elektriskā jauda	1200 W
Kēdes solis	3/8"
Eļļas tvertnes tilpums	200 ml
Svars	4,6-5,1 kg
Izmērs (GxPxA)	270-651x205x232 mm

Noderīga informācija 84 lpp.
Piederumi 83 lpp.



- Jaudas palielināšanas funkcija nodrošina papildus enerģiju lielo un cieto zaru zāgēšanai
- Pretatsietna un elektriskā bremze maksimālai operatora drošībai
- Automātiskā kēdes eļļošana
- Plūdenā palaišanas funkcija pakāpeniski palielina ātrumu
- Bloķēšanas poga novērš nejaušu palaišanu
- Karabīnes (virves) stiprināšanas vieta
- Darbības apjoms ar 2x6.0Ah akumulatoriem - 230 griezumī (priedes brusa 100x100mm)

PAPILDUS
PIEDERUMS

958291646



LXT 18v + 18v → 36v

LXT Ah 6.0 | 5.0 | 4.0 | 3.0



DUC353 Kēdes zāģis



STANDARTA APRĪKOJUMS:
kēdes zāģis, sliede, sliedes aizsargs

Sliedes garums	350 mm
Maks. kēdes ātrums	20 m/sek
Elektriskā jauda	1100 W
Kēdes solis	3/8"
Kēdes eļļas tvertnes tilpums	200 ml
Svars	4,7 kg
Izmērs (GxPxA)	773x215x235

Noderīga informācija 84 lpp.
Piederumi 83 lpp.



- Bezsuku motors ar ārējo rotoru
- Automātiskā kēdes eļļošana
- Indikators, kas informē par zemu akumulatora uzlādes līmeni
- Automātiskā atslēgšanas funkcija
- Pastāvīga ātruma kontrole
- Aizsardzība pret ūdens šļakatām un putekļiem - lietošanai ārpus telpām un skarbas vides apstākļos
- Darbības apjoms ar 2x6.0Ah akumulatoriem - 200 griezumī (priedes brusa 100x100mm)

PAPILDUS
PIEDERUMS

958291652



LXT 18V + 18V → 36V

LXT Ah 6.0 5.0 4.0 3.0 2.0 1.5



DUC356 Kēdes zāģis



STANDARTA APRĪKOJUMS:
kēdes zāģis, sliede, sliedes aizsargs, uzgriežņu atslēga

Sliedes garums	350 mm
Maks. kēdes ātrums	20 m/sek
Elektriskā jauda	1200 W
Kēdes solis	3/8"
Kēdes eļļas tvertnes tilpums	200 ml
Svars	4,6-5,1 kg
Izmērs (GxPxA)	270-651x205x232 mm

Noderīga informācija 84 lpp.
Piederumi 83 lpp.



- Jaudas palielināšanas funkcija nodrošina papildu enerģiju lielo un cieto zaru zāģēšanai
- Pretatsitiena un elektriskā bremze maksimālai operatora drošībai
- Automātiskā kēdes eļļošana
- Plūdenā palaišanas funkcija pakāpeniski palielina ātrumu
- Bloķēšanas poga novērš nejaušu palaišanu
- Karabīnes (virves) stiprināšanas vieta
- Darbības apjoms ar 2x6.0Ah akumulatoriem - 230 griezumī (priedes brusa 100x100mm)

PAPILDUS
PIEDERUMS

958291652



LXT 18V + 18V → 36V

LXT Ah 6.0 5.0 4.0 3.0



DUC122 Kēdes žāģis



STANDARTA APRIKOJUMS:
kēdes žāģis, sliede, sliedes aizsargs

Sliedes garums	115 mm
Maks. kēdes ātrums	5 m/sek.
Kēdes solis	1/4"
Kēdes eļļas tvertnes tilpums	80 ml
Svars	2,6 kg
Izmērs (GxPxA)	422x195x215mm

Noderīga informācija 84 lpp.
Piederumi 54, 83 lpp.



- Īss sliedes garums, kompakts un ergonomisks dizains - ideāli piemērots zaru griešanai
- Kēdes spriegojums bez papildu ierīcēm
- Īpaši klusa darbība
- Lodziņš eļļas tvertnē ļauj kontrolēt eļļas līmeni
- Automātiskā kēdes eļļošana
- Darbības apjoms ar 6.0Ah akumulatoru - 75 griezumai (priedes brusa 50x100mm)



Makita SADERĪGIE PIEDERUMI KĒDES ŽĀĢIEM

PIEDERUMI	SPECIFIKĀCIJA	ATBILSTOŠI INSTRUMENTI	KODS
	Zāģa ķēde MC 25AP 16cm/6-1/4", 1,3mm, 42H	DUC122	791284-8
	Zāģa ķēde CC 91PX 25cm/10", 3/8", 1,3mm, 40H	DUC254	196205-9
	Zāģa ķēde MC 25AP 25cm/10" 1/4", 1,3mm, 60H	DUC254C	194098-8
	Vīle ar rokturi un šablonu 4,0 mm	kēdes žāģiem	D-70948
	Asināšanas komplekts zāģu ķēdei 4,0 mm	kēdes žāģiem	D-72154
	Biotop kēdes eļļa 1L	visiem kēdes žāģiem	980008610

DUC254 Kēdes zāģis

- Pateicoties ergonomiskajai vadības sistēmai, arboristiem ērti izmantojams instruments
- Turbo režīms tiek aktivizēts, nospiežot zāģa palaišanas pogu, lai nodrošinātu vienmērīgu resnāku vai cietāku zaru griešanu
- Noslēgtais uzgrieznis kēdes zobrata aizsarga vākā pasargā uzgriezni no pazušanas, mainot kēdes sliedi
- Ļoti viegls, ātrs un manevrētspējīgs
- Atvilces vadība un elektroniskā bremze
- Darbības apjoms ar 6.0Ah akumulatoru - 100 griezumi (priedes brusa 100x100mm)



STANDARTA APRĪKOJUMS:
kēdes zāģis, sliede slīdes aizsargs,
uzgriežņu atslēga

Slīdes garums	250 mm
Maks. kēdes ātrums	24 m/sek.
Elektriskā jauda	570 W
Kēdes solis	3/8"
Kēdes eļļas tvertnes tilpums	140 ml
Svars	2,8-3,2 kg
Izmērs (GxPxA)	258x184x191mm

Noderīga informācija 84 lpp.
Piederumi 54, 83 lpp.

DUC254C Kēdes zāģis

- Ar smailāku slīdes galu aprīkotais zāģis piemērots koka skulptoriem, lai veiktu kokmateriāla griešanu
- Turbo režīms tiek aktivizēts, nospiežot zāģa palaišanas pogu, lai nodrošinātu vienmērīgu resnāku vai cietāku zaru griešanu
- Noslēgtais uzgrieznis kēdes zobrata vākā pasargā uzgriezni no pazušanas, mainot ķēdi vai kēdes sliedi
- Ļoti viegls, ātrs un manevrētspējīgs
- Atvilces vadība un elektroniskā bremze
- Darbības apjoms ar 6.0Ah akumulatoru - 100 griezumi (priedes brusa 100x100mm)



STANDARTA APRĪKOJUMS:
kēdes zāģis, sliede slīdes aizsargs,
uzgriežņu atslēga

Slīdes garums	250 mm
Maks. kēdes ātrums	22,5 m/sek.
Elektriskā jauda	570 W
Kēdes solis	1/4"
Kēdes eļļas tvertnes tilpums	140 ml
Svars	2,9-3,3 kg
Izmērs (GxPxA)	258x184x191mm

Noderīga informācija 84 lpp.
Piederumi 54, 83 lpp.

DMR107 Radio



STANDARTA APRĪKOJUMS:
maiņstrāvas adapters

Frekvenču diapazons FM	87,5 - 108 MHz
Frekvenču diapazons AM	522 - 1,710 kHz
Zemfrekvences skaļruņa izm.	ø 76 mm x 2
Svars	4,1 kg
Izmērs (GxPxA)	257x163x431 mm



- Darbojas ar LXT un CXT akumulatoriem, kā arī maiņstrāvu
- IP64 mitruma aizsardzības klase un ūdensizturība
- LCD Backlit displejs un 10 staciju iepriekšiestatīšanas iespēja
- 2 modinātāja režīmi ar atlikšanas funkciju
- Regulējams automātiskās izslēgšanās taimeris
- Darbības laiks ar 18V LXT Li-ion 6.0Ah akumulatoru - 42h



DMR108 Radio



STANDARTA APRĪKOJUMS:
maiņstrāvas adapters

Frekvenču diapazons FM	87,5 - 108 MHz
Frekvenču diapazons AM	522 - 1,710 kHz
Zemfrekvences skaļruņa izm.	ø 89 mm x2
Svars	4,4 kg
Izmērs (GxPxA)	262x163x431 mm



- Darbojas ar LXT un CXT akumulatoriem, kā arī ar maiņstrāvu
- Izmantojot Bluetooth var pievienot mobīlās ierīces, mūzikas atskaņošanai
- 1 AUX IN un 1 USB pieslēgvietā mobilo ierīču uzlādei
- IP64 mitruma aizsardzības klase un ūdensizturība
- LCD Backlit displejs un 10 staciju iepriekšiestatīšanas iespēja
- 2 modinātāja režīmi ar atlikšanas funkciju
- Regulējams automātiskās izslēgšanās taimeris
- Darbības laiks ar 18V LXT Li-ion 6.0Ah akumulatoru - 42h



DMR114B Radio



STANDARTA APRĪKOJUMS:
maiņstrāvas adapters

Frekvenču diapazons FM	87,5 - 108 MHz
Frekvenču diapazons AM	522 - 1,710 kHz
Skaļruņu izm. (sāns/apakša)	ø 63,5mm x2 / 101,6mm
Svars	5,1-5,6 kg
Izmērs (GxPxA)	268x164x295mm



- Darbojas ar LXT un CXT akumulatoriem, kā arī ar maiņstrāvu
- Bluetooth savienojums ar mobilajām ierīcēm
- Zemfrekvenču skaļrunis apakšā, vidējā/augstās frekvences skaļruņi abos sānos
- IP65 mitruma aizsardzības klase un ūdensizturība
- USB pieslēgvietā mobilo ierīču uzlādei
- Ekvalaizers ar 7 skaņas režīmiem un MY EQ
- Darbības laiks ar 18V LXT Li-ion 6.0Ah akumulatoru - 21h



DMR202B Bluetooth skanda



STANDARTA APRIKOJUMS:
maiņstrāvas adapters

Zemfrekvenžu skaļruņa izm.	∅ 101,6 mm
Skaļruņa izmērs	∅ 36 mm
Atskaņojamie USB faili	MP3 / WMA / AAC
Svars	2,7-3,3 kg
Izmērs (GxPxA)	211x206x286mm

- Darbojas ar LXT un CXT akumulatoriem, kā arī ar maiņstrāvu
- IP64 mitruma aizsardzības klase un ūdensizturība
- Bluetooth savienojums ar mobilajām ierīcēm
- 1 USB atmiņas terminālis mūzikas atskaņošanai un 1 AUX-IN pieslēgvietā
- 1 USB pieslēgvietā mobilo ierīču uzlādei
- Mobilo telefona uzglabāšanas vieta
- Darbības laiks ar 18V LXT Li-ion 6.0Ah akumulatoru līdz 32h



**ATSKAŅO MŪZIKU NO
USB ZIBATMIŅAS**



DMR203B Bluetooth skanda



STANDARTA APRIKOJUMS:
maiņstrāvas adapters

Zemfrekvenžu skaļruņa izm.	∅ 101,6 mm
Skaļruņa izmērs	∅ 36 mm
Bluetooth versija	5.0
Svars	2,7-3,4 kg
Izmērs (GxPxA)	217x206x285mm

- Darbojas ar LXT un CXT akumulatoriem, kā arī ar maiņstrāvu
- IP65 mitruma aizsardzības klase un ūdensizturība
- Bluetooth savienojums ar mobilajām ierīcēm
- True Wireless Stereo (TWS) tehnoloģija
- Krāsains LCD displejs
- Ekvalaizers ar 7 skaņas režīmiem un MY EQ
- 1 AUX-IN pieslēgvietā
- 1 USB pieslēgvietā mobilo ierīču uzlādei
- Mobilo telefona uzglabāšanas vieta
- Darbības laiks ar 18V LXT Li-ion 6.0Ah akumulatoru līdz 35h



**līdz 10 DMR203 SKANDĀM VAR
SAVIENOT,
lai vienlaicīgi atskaņotu vienotu skaņas materiālu**



DCM501 Kafijas automāts



STANDARTA APRIKOJUMS:
krūzīte, mērkarote

Ūdens tvertne	240 ml
Izmantojamās kafijas kapsulas	60 mm
Maltas kafijas izmantošana	ir
Svars	1,9-2,2 kg
Izmērs (GxPxA)	243x187x218mm



- Darbojas ar LXT un CXT akumulatoru
- Savietojams ar jebkuru līdz 90mm augstu krūzīti
- Rokturis ērtai transportēšanai
- Ar 18V 6.0Ah akumulatoru var pagatavot līdz četrām 160 ml kafijas tasēm



DCV200 Apsildāma veste



STANDARTA APRIKOJUMS:
LXT akumulatora adapters

- Savietojama ar LXT akumulatoriem
- 2 pamatsildīšanas zonas (pleci un mugura)
- 3 temperatūras iestatījuma režīmi
- Akumulatora kabata aizmugures kreisajā pusē
- Apsilde ar 18V 6.0Ah akumulatoru pie zema temperatūras iestatījuma režīma līdz 28h

PIEDERUMI
KOMPLEKTĀ
PE0000017



Temperatūras iestatījumi	High / Medium / Low
Apsildes zonas	pleci / mugura
Kabatas	4
Pieejamie izmēri	S / M / L / XL / 2XL / 3XL
Svars	0,81-1,2 kg

Piederumi 58 lpp.



DCJ205 Apsildāma jaka



STANDARTA APRIKOJUMS:
LXT akumulatora adapters

- Savietojama gan ar LXT, gan CXT akumulatoriem
- Var mazgāt veļasmašīnā un žāvēt žāvētājā
- 5 pamatsildīšanas zonas un 3 temperatūras iestatījuma režīmi
- Ūdens un vēja necaurlaidīga
- Apsilde ar 18V 6.0Ah akumulatoru pie zema temperatūras iestatījuma režīma līdz 35h

Temperatūras iestatījumi	High / Medium / Low
Apsildes zonas	kabatas (2), mugura (3)
Kabatas	6
Pieejamie izmēri	S / M / L / XL / 2XL / 3XL
Svars	1,2 kg

Piederumi 58 lpp.



DCJ206 Apsildāma jaka



STANDARTA APRIKOJUMS:
LXT akumulatora adapters

- Savietojama gan ar LXT, gan CXT akumulatoriem
- Var mazgāt veļasmašīnā un žāvēt žāvētājā
- 5 pamatsildīšanas zonas un 3 temperatūras iestatījuma režīmi
- Ūdens/vēja necaurlaidīga, augsta redzamība, atstarojoša
- Apsilde ar 18V 6.0Ah akumulatoru pie zema temperatūras iestatījuma režīma līdz 35h

Temperatūras iestatījumi	High / Medium / Low
Apsildes zonas	kabatas (2), mugura (3)
Kabatas	6
Pieejamie izmēri	S / M / L / XL / 2XL / 3XL
Svars	1,2 kg

Piederumi 58 lpp.

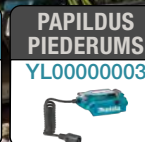

DFJ201 Jaka ar ventilatoru



STANDARTA APRIKOJUMS:
tikai jaka ar ventilatoru

4 gaisa plūsmas iestatījumi:

Turbo	1,4 m ³ /min
High	1,2 m ³ /min
Mid	1,0 m ³ /min
Low	0,8 m ³ /min
Pieejamie izmēri	S / M / L / XL / 2XL / 3XL
Svars	0,6 kg

Piederumi 58 lpp.



- Savietojama gan ar LXT, gan CXT akumulatoriem
- Var mazgāt veļasmašīnā un žāvēt žāvētājā
- 4 gaisa plūsmas iestatījuma režīmi
- Darbības laiks ar 18V 6.0Ah akumulatoru pie zemas gaisa plūsmas režīma līdz 29h



DFJ300 Jaka ar ventilatoru



STANDARTA APRIKOJUMS:
tikai jaka ar ventilatoru

4 gaisa plūsmas iestatījumi:

Turbo	1,4 m ³ /min
High	1,2 m ³ /min
Mid	1,0 m ³ /min
Low	0,8 m ³ /min
Pieejamie izmēri	S / M / L / XL / 2XL / 3XL
Svars	1,5-1,9 kg

Piederumi 58 lpp.



- Savietojama gan ar LXT, gan CXT akumulatoriem
- Var mazgāt veļasmašīnā
- 4 gaisa plūsmas iestatījuma režīmi
- Viegli atvienojams ventilators (1)
- Darbības laiks ar 18V 6.0Ah akumulatoru pie zemas gaisa plūsmas režīma līdz 34h



DCW180 Akumulatora ledusskapis ar sildīšanas funkciju

- Darbojas ar 3 strāvas avotiem: 18V LXT akumulatoru, 220V maiņstrāvu vai 12V/24V līdzstrāvu (automašīna)
- Darbojas paralēli ar vienu vai diviem 18V akumulatoriem
- IPX4 mitruma aizsardzības klase, kad darbojas ar akumulatoru
- Rokturis pārvietošanai un 10cm riteņi
- Vadības panelis ar LED displeju
- USB pieslēgvietā mobilo ierīču uzlādei
- Darbības laiks ar diviem 18V 6.0Ah akumulatoriem pie -18 / 5 / 60 °C režīma: 5 / 17 / 4 h

SALDĒ LĪDZ -18°C
SILDA LĪDZ +60°C



JAUNUMS



STANDARTA APRĪKOJUMS:
plecu siksnā, maiņstrāvas adapters,
automobilu strāvas ligzdas kabelis

Ietilpība	20 L
Dzesēšanas kapacitāte	-18 / -10 / 0 / 5 / 10 °C
Sildīšanas kapacitāte	55 / 60 °C
Izmērs (GxPxA)	623x341x371,5mm
Svars	13,3-14,3 kg

**Viegli
transportējams**



**Ports mobilo
ierīču uzlādei**



DARBOJAS AR 3 STRĀVAS AVOTIEM:





LI-ION AKUMULATORU & LĀDĒTĀJU UZLĀDES LAIKI, SAVIETOJAMĪBA

		Fast Charging	Fast Charging	Fast Charging	Fast Charging	Fast Charging		
	DC40RA (191E07-8) DC40RB¹ (191N09-8)	DC40RC (191M90-3)	DC40RA + ADP10 (191E07-8) (191C10-7)	DC40RC + ADP10 (191M90-3) (191C10-7)	DC18RC (195584-2) DC18RD¹ (196933-6) DC18RE² (198720-9)	DC18SF (196426-3)	DC18SD (194533-6) DC18SH* (199687-4) DC18SE (194621-9) (Automašīnām)	
			Savietojams ar LXT akumulatoru	Savietojams ar LXT akumulatoru		Izmērot BL1430A akumulatoru		
XGT 40V^{max} 	5.0Ah BL4050F (191L47-8)	50min.	85min.	-	-	-	-	
	4.0Ah BL4040 (191B36-3)	45min.	67min.	-	-	-	-	
	2.5Ah BL4025 (191B26-6)	28min.	38min.	-	-	-	-	
	2.0Ah BL4020 (191L29-0)	22min.	30min.	-	-	-	-	
LXT 18V LITHIUM-ION 	6.0Ah BL1860B (197422-4)	-	-	40min.	85min.	55min.	1 līdz 2 akumulatori 130 min. 3 līdz 4 akumulatori 260 min. 130min.	
	5.0Ah BL1850B (197282-4)	-	-	35min.	70min.	45min.	110 min. 220 min. 110min.	
	4.0Ah BL1840B (197267-0)	-	-	29min.	58min.	36min.	90 min. 180 min. 90min.	
	3.0Ah BL1830B (197599-5)	-	-	22min.	42min.	22min.	60 min. 120 min. 60min.	
	2.0Ah BL1820B (197256-5)	-	-	24min.	33min.	24min.	45 min. 90 min. 45min.	
	1.5Ah BL1815N (196449-1)	-	-	15min.	22min.	15min.	30 min. 60 min. 30min.	
	DC10SB (197363-4)	DC18RE² (198720-9)	DC10WD (197343-0)	PDC1200 (PDC1200A02)	DC4001	PDC01 (191A64-2)		
CXT 12V^{max} LITHIUM-ION 10.8V LITHIUM-ION 	4.0Ah BL1041B (197406-2)	60min.	130min.	 360min. 		 36V 		Darbojas ar līdz 4 18V LXT akumulatoriem
	2.0Ah BL1021B (197396-9)	30min.	70min.					
	1.5Ah BL1016 (197393-5)	22min.	50min.					

¹DC40RB / DC18RD / DC18SH: Dubultais ātrais lādētājs
²DC18RE: CXT & LXT Dubultais ātrais lādētājs

AKUMULATORA AIZSARDZĪBAS FUNKCIJAS



Šo var uzskatīt par komunikācijas sistēmu starp instrumentu un akumulatoru, kas ierīces darbības laikā kontrolē darbības apstākļus un aizsargā pret pārslodzi, pilnīgu izlādi un pārkaršanu

ĀTRA LĀDĒŠANA

Ir ļoti svarīgi atdzesēt akumulatoru pirms lādēšanas, jo tas sasniedz augstu temperatūru lādēšanas laikā. Lādētājs ir aprīkots ar gaisa cirkulācijas sistēmu, kas ar ventilatora palīdzību atdzesē akumulatoru, lai tas uzlādētos ātrāk.

LĪDZSVAROTA UZLĀDES SISTĒMA

Akumulatora papildus dzesēšana



PARASTĀ UZLĀDĒŠANA

Akumulatora dabiskā dzesēšana

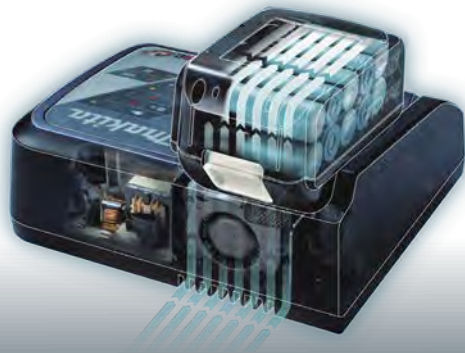

LĪDZSVAROTA LĀDĒŠANA

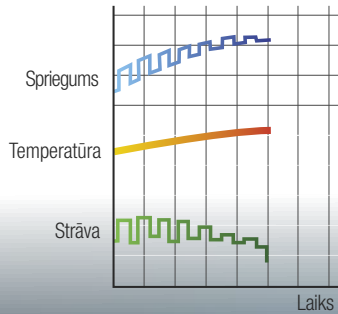

VIENKĀRŠĀ LĀDĒŠANA

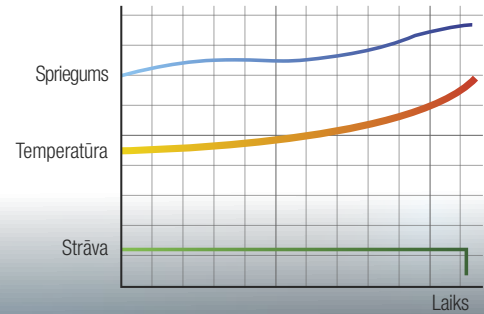

ĪPAŠI IZTURĪGI 40V max LI-ION AKUMULATORI

KONTAKTU AIZSARGSLĀŅU STRUKTŪRA ĪSSAVIENOJUMU NOVĒRŠANAI

Īpaša aizsargslāņu struktūra pasargā no ūdens un putekļiem, samazinot īssavienojumu rašanās iespējas



ŪDENSIZTURĪGA 3-SLĀŅU STRUKTŪRA

pasargā no putekļu un mitruma izraisītiem darbības traucējumiem

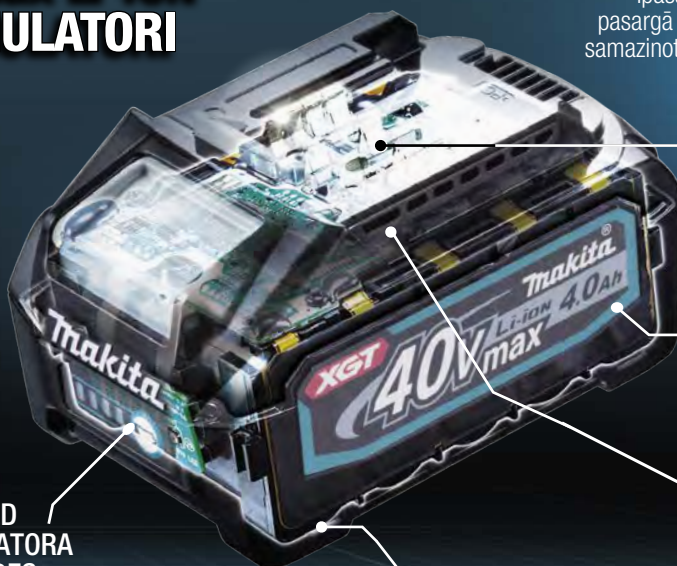
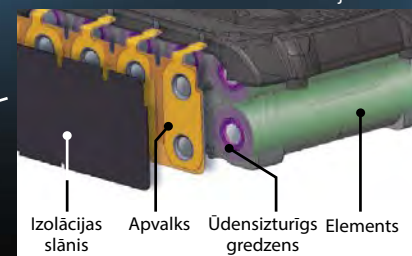

4 LED AKUMULATORA UZLĀDES INDIKATORS



TRIECIENIZTURĪGA KONSTRUKCIJA

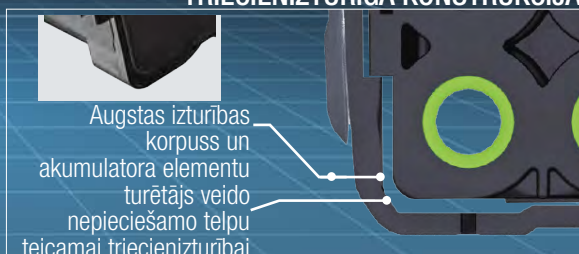

Augstas izturības korpuss un akumulatora elementu turētājs veido nepieciešamo telpu teicamai triecienizturībai



IZTURĪGS AKUMULATORA SLĪDSAVIENOJUMS

Izturīgs slīdsavienojums (sliete) nodrošina stabilu elektrisku kontaktu starp instrumentu un akumulatoru, nodrošinot nepieciešamo jaudu augstas noslodzes darbiem

UR3000 Zāles trimmeris



- Regulējams teleskopiskais alumīnija kāts
- Regulējams cilpas veida rokturis
- Viegli nomaināma trimmera galva
- Dzinēja galva regulējama 180° leņķī, ērtai zāliena nostūru plaušanai
- **STANDARTA APRĪKOJUMS:** 300mm trimmera spole, aizsargs, plecu uzkabe, seškanšu atslēga



Jauda	450 W
Plaušanas platums	300 mm
Ātrums bez slodzes	9000 apgr/min
Strāvas vada garums	30 cm
Svars	2,6 kg
Izmērs (GxPxA)	1016-1256x301x262 mm

Piederumi 76 lpp.

UR3501 Zāles trimmeris



- Liekts alumīnija kāts
- Rokturis ar mikstu satveršanas virsmu ērtākam darbam
- **STANDARTA APRĪKOJUMS:** 350mm trimmera spole, aizsargs, plecu uzkabe, seškanšu atslēga



Jauda	1000 W
Plaušanas platums	350 mm
Ātrums bez slodzes	7500 apgr/min
Strāvas vada garums	35 cm
Svars	4,3 kg
Izmērs (GxPxA)	1550x410x500 mm

Piederumi 76 lpp.

EBH341UX1 Krūmgriezis



- Makita Mini četrtaktu dzinējs MM4
- Diafragmas karburators
- Ergonomisks velosipēda tipa asimetriskis rokturis
- Roktura pozīcijas regulēšana bez palīgierīcēm
- **STANDARTA APRĪKOJUMS:** trimmera spole, aizsargs, 3-zobu 305x25,4mm metāla asmens, 200mm metāla griezējdisk, diska aizsargs, uzkabe, uzgriežņu un seškanšu atslēgas, smērviela



MM4

Dzinēja jauda	1,07 kW
Dzinēja darba tilpums	33,5 cm ³
Maks. ātrums	10000 apgr/min
Ass vītne	M10x1,25LH
Degvielas tvertnes tilpums	0,65 L
Svars	7,1 kg
Izmērs (GxPxA)	1810x620x500 mm

Piederumi 74, 75, 76, 78 lpp.

EM2600U Krūmgriezis



- Divtaktu dzinējs ar katalizatoru
- Ergonomisks velosipēda tipa asimetriskis rokturis
- Regulējama roktura pozīcija
- **Easy Start** iedarbināšanas tehnoloģija
- **STANDARTA APRĪKOJUMS:** trimmera spole, aizsargs, 4-zobu metāla asmens, metāla diska aizsargs, plecu uzkabe, uzgriežņu atslēga+skrūvgriezis, seškanšu atslēga



Dzinēja jauda	0,83 kW
Dzinēja darba tilpums	25,7 cm ³
Maks. ātrums	8800 apgr/min
Ass vītne	M8x1,25LH
Degvielas tvertnes tilpums	0,6 L
Svars	5 kg
Izmērs (GxPxA)	1770x610x410 mm

Piederumi 74, 75, 76 lpp.

EM4350UH Krūmgriezis



- Makita Mini četrtaktu dzinējs MM4
- Ergonomisks velosipēda tipa asimetriskis rokturis
- Roktura pozīcijas regulēšana bez palīgierīcēm
- **STANDARTA APRĪKOJUMS:** trimmera spole, aizsargs, 3-zobu 305x25,4mm metāla asmens, 200mm metāla griezējdisk, diska aizsargs, uzkabe, uzgriežņu un seškanšu atslēgas, smērviela



MM4

Dzinēja jauda	1,5 kW
Dzinēja darba tilpums	43 cm ³
Maks. ātrums	10500 apgr/min
Ass vītne	M10x1,25LH
Degvielas tvertnes tilpums	0,62 L
Svars	8,3 kg
Izmērs (GxPxA)	1812x635x460 mm

Piederumi 74, 75, 77, 78 lpp.

EM4351UH Krūmgriezis



- Makita Mini četrtaktu dzinējs MM4
- Ergonomisks velosipēda tipa asimetriskis rokturis
- Roktura pozīcijas regulēšana bez palīgierīcēm
- Pretvibrācijas konstrukcija
- **STANDARTA APRĪKOJUMS:** trimmera spole, aizsargs, 3-zobu 305x25,4mm metāla asmens, 200mm metāla griezējdisk, diska aizsargs, PROFI uzkabe, uzgriežņu un seškanšu atslēgas, smērviela



MM4

Dzinēja jauda	1,5 kW
Dzinēja darba tilpums	43 cm ³
Maks. ātrums	10500 apgr/min
Ass vītne	M10x1,25LH
Degvielas tvertnes tilpums	0,62 L
Svars	8,6 kg
Izmērs (GxPxA)	1812x618x528 mm

Piederumi 74, 75, 76, 78 lpp.

UV3200 Zāliena skarifikators



- 5 griešanas augstuma pozīcijas
- 30L savākšanas tvertne
- IPX4 klases aizsardzība
- Skarificē zālienu un savāc zāles un sūnu atliekas
- Saliekams rokturis ērtai transportēšanai
- Droša barošanas ieslēgšana
- **STANDARTA APRĪKOJUMS:** skarifikatora rullis



Jauda	1300 W
Darba platums	320 mm
Darba dziļums	-10/-5-0/+5/+10 mm
Ātrums bez slodzes	3000 apgr/min
Svars	12 kg
Izmērs (GxPxA)	730x580x1050 mm

Piederumi 79 lpp.

UV3600 Zāliena skarifikators



- 4 griešanas augstuma pozīcijas
- 40L savākšanas tvertne
- IPX4 klases aizsardzība
- Skarificē zālienu un savāc zāles un sūnu atliekas
- Vads nav iekļauts komplektācijā
- **STANDARTA APRĪKOJUMS:** skarifikatora rullis



Jauda	1800 W
Darba platums	360 mm
Darba dziļums	-10/-5-0/+5 mm
Ātrums bez slodzes	3500 apgr/min
Svars	15,3 kg
Izmērs (GxPxA)	880x590x970 mm

Piederumi 79 lpp.

ELM4121 PĻAUŠANA SĀVĀKŠANA MULČĒŠANA



3 IN 1

ELM3320 Pļaujmašīna



- 3 pļaušana augstuma pozīcijas
- leteicams platībai līdz 400 m²
- Zāles pļaušanas un savākšanas funkcija
- Nopļautās zāles tvertnes aizpildījuma indikators



2 IN 1

Jauda	1200 W
Pļaušanas platums	330 mm
Pļaušanas augstums	20-55 mm
Savākšanas tvertnes tilpums	30 L
Svars	10,2 kg
Izmērs (GxPxA)	1230x380x870-111 mm

Piederumi 79 lpp.

ELM3720 Pļaujmašīna



- 3 pļaušana augstuma pozīcijas
- leteicams platībai līdz 500 m²
- Zāles pļaušanas un savākšanas funkcija
- Nopļautās zāles tvertnes aizpildījuma indikators



2 IN 1

Jauda	1400 W
Pļaušanas platums	370 mm
Pļaušanas augstums	20-55 mm
Savākšanas tvertnes tilpums	40 L
Svars	11,6 kg
Izmērs (GxPxA)	1330x415x890-1120 mm

Piederumi 79 lpp.

ELM4121 Pļaujmašīna



- 7 pļaušana augstuma pozīcijas
- leteicams platībai līdz 600 m²
- Zāles pļaušanas, savākšanas un mulčēšanas funkcija
- Nopļautās zāles tvertnes aizpildījuma indikators
- **STANDARTA APRĪKOJUMS:** mulčēšanas adapteris



3 IN 1

Jauda	1600 W
Pļaušanas platums	410 mm
Pļaušanas augstums	20-75 mm
Savākšanas tvertnes tilpums	50 L
Svars	17,5-19,1 kg
Izmērs (GxPxA)	1465x530x905-1135 mm

Piederumi 79 lpp.

PLM4627N Pļaujmašīna



- Stumjama
- Pļaušana, savākšana, mulčēšana, sānu izmetējs
- Ieteicams platībai līdz 1000 m²
- 7 pozīciju augstuma regulēšana
- Tērauda korpuss ar integrētu rokturi nešanai
- Motora tips B&S500E
- **STANDARTA APRIKOJUMS:** mulčēšanas adapters, sānu izmešanas aizsargs

4IN1

Dzinēja darba tilpums	140 cm ³
Pļaušanas platums	460 mm
Pļaušanas augstums	25-75 mm
Ātrums bez slodzes	2800 apgr/min
Savākšanas tvertnes tilpums	60 L
Svars	28,4 kg
Izmērs (GxPxA)	860x565x455 mm

Piederumi 79 lpp.

PLM4628N Pļaujmašīna



- Pašgājējs
- Pļaušana, savākšana, mulčēšana, sānu izmetējs
- Ieteicams platībai līdz 1000 m²
- 7 pozīciju augstuma regulēšana
- Tērauda korpuss ar integrētu rokturi nešanai
- Motora tips B&S500E
- **STANDARTA APRIKOJUMS:** mulčēšanas adapters, sānu izmešanas aizsargs

4IN1

Dzinēja darba tilpums	140 cm ³
Pļaušanas platums	460 mm
Pļaušanas augstums	25-75 mm
Ātrums bez slodzes	2800 apgr/min
Savākšanas tvertnes tilpums	60 L
Svars	31,2 kg
Izmērs (GxPxA)	860x565x455 mm

Piederumi 79 lpp.

PLM4817 Pļaujmašīna



- Stumjama
- Pļaušana un mulčēšana, sānu izmetējs
- 8 pozīciju augstuma regulēšana
- 3 pozīciju regulēšanas rokturis
- Iespējams pļaut tuvu sienai
- Ieteicams platībai līdz 1400 m²
- Motora tips B&S500E
- **STANDARTA APRIKOJUMS:** sānu izmešanas aizsargs

P

3IN1

Dzinēja darba tilpums	140 cm ³
Pļaušanas platums	480 mm
Pļaušanas augstums	25-70 mm
Ātrums bez slodzes	2800 apgr/min
Savākšanas tvertne	nav
Svars	24,3 kg
Izmērs (GxPxA)	800x520x400 mm

Piederumi 79 lpp.

PLM5120N2 Pļaujmašīna



- Stumjama
- Pļaušana, mulčēšana, sānu izmetējs
- 5 pļaušanas pozīciju augstuma regulēšana
- 3 pozīcijās regulējams rokturis
- Iespējams pļaut tuvu sienai
- Ieteicams platībai līdz 1500 m²
- Motora tips B&S625E Ready Start
- **STANDARTA APRIKOJUMS:** sānu izmešanas aizsargs



3IN1

Dzinēja darba tilpums	150 cm ³
Pļaušanas platums	510 mm
Pļaušanas augstums	25-70 mm
Ātrums bez slodzes	2800 apgr/min
Savākšanas tvertne	nav
Svars	25,5 kg
Izmērs (GxPxA)	850x560x375 mm

Piederumi 79 lpp.

PLM5121N2 Pļaujmašīna



- Pašgājējs
- Pļaušana, mulčēšana, sānu izmetējs
- 5 pļaušanas pozīciju augstuma regulēšana
- 3 pozīcijās regulējams rokturis
- Iespējams pļaut tuvu sienai
- Ieteicams platībai līdz 1800 m²
- Motora tips B&S675EXI ReadyStart
- **STANDARTA APRIKOJUMS:** sānu izmešanas aizsargs



3IN1

Dzinēja darba tilpums	163 cm ³
Pļaušanas platums	510 mm
Pļaušanas augstums	25-70 mm
Ātrums bez slodzes	2800 apgr/min
Savākšanas tvertne	nav
Svars	31 kg
Izmērs (GxPxA)	900x560x410 mm

Piederumi 79 lpp.

PLM5600N2 Pļaujmašīna



- Pašgājējs, regulējams ātrums (3-4,5 km/h)
- Pļaušana, savākšana, mulčēšana, sānu izmetējs
- Ieteicams platībai līdz 2200 m²
- 8 pļaušanas pozīciju augstuma regulēšana
- Motora tips B&S675EXI ReadyStart
- **STANDARTA APRIKOJUMS:** mulčēšanas adapters, sānu izmešanas aizsargs



4IN1

Dzinēja darba tilpums	163 cm ³
Pļaušanas platums	560 mm
Pļaušanas augstums	25-70 mm
Ātrums bez slodzes	2800 apgr/min
Savākšanas tvertnes tilpums	70 L
Svars	37,2 kg
Izmērs (GxPxA)	985x595x430 mm

Piederumi 79 lpp.

UH5261 Dzīvžogu šķēres



- Ierīces ieslēgšana ar divām rokām
- Trīs slēdži: galvenā roktura apakšpusē un augšpusē, kā arī roktura priekšpusē
- Ergonomiski rokturi: horizontālai atzarošanai - no priekšas un augšas; vertikālai atzarošanai - no priekšas un apakšas
- **STANDARTA APRĪKOJUMS:** asmens aizsargs, vada turētājs



UH6570 Dzīvžogu šķēres



- Daudzfunkcionāls gumijas rokturis atzarošanai dažādos leņķos
- Iedarbināšana ar divām rokām
- Fiksētās skrūves pasargā no to pazušanas, mainot asmeņus
- **STANDARTA APRĪKOJUMS:** asmens aizsargs, vada turētājs



UD2500 Zaru smalcinātājs



- Klusa smalcināšana
- Ērts vadības panelis ar automātisku bloķēšanas sistēmu un ieslēgšanas / atpakaļgaitas slēdži
- Lielie ratiņi ar lodīšu gultņiem
- Stūros atveramas atveres, lai varētu uzraudzīt savākšanas tvertnes aizpildījumu



Jauda	400 W
Asmens garums	520 mm
Gājienu skaits	3200 gāj./min
Maks. zaru diametrs	15 mm
Svars	3 kg
Izmērs (GxPxA)	921x194x194 mm

Piederumi 80 lpp.

Jauda	550 W
Asmens garums	650 mm
Gājienu skaits	3200 gāj./min
Maks. zaru diametrs	18 mm
Svars	3,8-3,9 kg
Izmērs (GxPxA)	1042x223x206 mm

Piederumi 80 lpp.

Jauda	2500 W
Maks. smalcināmo zaru diametrs	45 mm
Maks. ass ātrums	40 apgr./min
Savākšanas tvertnes tilpums	67 L
Svars	27,6 kg
Izmērs (GxPxA)	650x500x880 mm



**ELEKTRISKAIS ZARU
SMALCINĀTĀJS
UD2500 - JAUDĪGS MOTORS
ZARIEM LĪDZ PAT
ø 45 mm**



HW1200 Augstspiediena mazgātājs



- Regulējams ūdens spiediens
- 10 m elastīga, izturīga pret skrāpējumiem un savišanos augstspiediena ūdens šļūtene
- Pretvibrācijas korpusa struktūra, darbojas klusi
- Automātiskā sūkšanas funkcija, ūdeni var pumpēt arī no ūdens tvertnes
- Uzstādīts rokturis un riteņi mobilitātei
- **STANDARTA APRIKOJUMS:** mazg. pistole, regulējams mazg. uzgalis, rotējošas sprauslas aizsargs, regul. sprausla, ūdens pievada filtrs, ātrais cauruļu savienotājs, putu uzgalis



Jauda	1800 W
Maks. spiediens	12 MPa (120 bar)
Maks. ūdens plūsma	420 L/h
Aukstā ūdens temperatūra	40 °C
Vada garums	5 m
Svars	11 kg
Izmērs (GxPxA)	292x358x830 mm

Piederumi 39, 68 lpp.

HW1300 Augstspiediena mazgātājs



- Regulējams ūdens spiediens
- 10 m elastīga, izturīga pret skrāpējumiem un savišanos augstspiediena ūdens šļūtene ar spoli
- Pretvibrācijas korpusa struktūra, darbojas klusi
- Automātiskā sūkšanas funkcija, ūdeni var pumpēt arī no ūdens tvertnes
- Uzstādīts rokturis un riteņi mobilitātei
- **STANDARTA APRIKOJUMS:** mazg. pistole, regulējams mazg. uzgalis, rotējošas sprauslas aizsargs, regul. sprausla, ūdens pievada filtrs, ātrais cauruļu savienotājs, putu uzgalis



Jauda	1800 W
Maks. spiediens	13 MPa (130 bar)
Maks. ūdens plūsma	450 L/h
Aukstā ūdens temperatūra	40 °C
Vada garums	5 m
Svars	12,7 kg
Izmērs (GxPxA)	292x358x830 mm

Piederumi 39, 68 lpp.

EW1060H Ūdens sūknis



- Makita Mini četrtaktu dzinējs MM4
- Kompletējams ar iesūkšanas šļūteni ar filtru (3m), šļūtene (8m), metāla izsmidzinātājs
- Maksimālais pacelšanas augstums 45 m
- **Darba laiks ar vienu tvertni - vairāk kā 120 min**
- **STANDARTA APRIKOJUMS:** sūkšanas caurule, uzgriežņu atslēga, šļūteni savienojums, sietīnš, šļūtene (8m) ar uzgali



Dzinēja darba tilpums	33,5 cm ³
Dzinēja jauda	1,07 kW
Ātrums bez slodzes	130 L/min
Maks. iesūkšanas augstums	8 m
Ieplūdes un izplūdes atveres diametrs	25,4 mm
Svars	7,3 kg
Izmērs (GxPxA)	356x234x336 mm

Piederumi 79, 82 lpp.

AUGSTSPIEDIENA PIEDERUMU SORTIMENTS

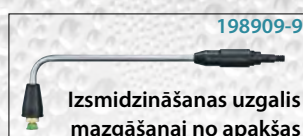
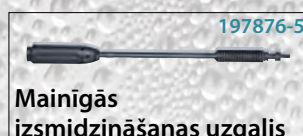
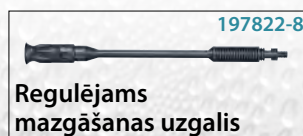

PF0300 Ūdens sūknis



- Tīram ūdenim
- Izturīgs plastmasas korpuss
- Pludiņa slēdzis automātiskajam režīmam
- Ērts rokturis
- 10 metru strāvas vads
- **STANDARTA APRĪKOJUMS:** savienojuma adapters

PF0403 Ūdens sūknis



- Tīram ūdenim
- Pludiņa slēdzis automātiskajam režīmam
- Nerūsējoša tērauda korpuss
- Ērts, ergonomisks rokturis nešanai
- 10 metru strāvas vads
- **STANDARTA APRĪKOJUMS:** savienojuma adapters

PF0410 Ūdens sūknis



- Netīram ūdenim (ar frakciju daļiņām līdz 35mm)
- Izturīgs plastmasas korpuss
- Pludiņa slēdzis automātiskajam režīmam
- Ērts, ergonomisks rokturis nešanai
- 10 metru strāvas vads
- **STANDARTA APRĪKOJUMS:** savienojuma adapters

Jauda	300 W
leejas uz izejas diametrs	8 mm
Sūkšanas jauda	140 L/min
legremdēšanas dziļums	5 m
Svars	4,2 kg
Izmērs (GxPxA)	160x168x305 mm

Jauda	400 W
leejas uz izejas diametrs	4 mm
Sūkšanas jauda	120 L/min
legremdēšanas dziļums	5 m
Svars	4,4 kg
Izmērs (GxPxA)	150x150x260 mm

Jauda	400 W
leejas uz izejas diametrs	4 mm
Sūkšanas jauda	140 L/min
legremdēšanas dziļums	5 m
Svars	4,3 kg
Izmērs (GxPxA)	160x168x345 mm

PF1010 Ūdens sūknis



- Netīram ūdenim (ar frakciju daļiņām līdz 35mm)
- Izturīgs plastmasas korpuss
- Pludiņa slēdzis automātiskajam režīmam
- Divkārsa starpliņa ilgākai kalpošanai
- Ērts rokturis nešanai
- 10 metru strāvas vads
- **STANDARTA APRĪKOJUMS:** savienojuma adapters

PF1100 Ūdens sūknis



- Tīram ūdenim
- Pludiņa slēdzis automātiskajam režīmam
- Nerūsējoša tērauda korpuss
- Ērts rokturis nešanai
- 10 metru strāvas vads
- **STANDARTA APRĪKOJUMS:** savienojuma adapters

PF1110 Ūdens sūknis



- Netīram ūdenim (ar frakcijas daļiņām līdz 35mm)
- Nerūsējoša tērauda korpuss
- Pludiņa slēdzis automātiskajam režīmam
- Divkārsa starpliņa ilgākai kalpošanai
- Ērts rokturis nešanai
- 10 metru strāvas vads
- **STANDARTA APRĪKOJUMS:** savienojuma adapters

Jauda	1100 W
leejas un izejas diametrs	30 mm
Sūkšanas jauda	240 L/min
legremdēšanas dziļums	5 m
Svars	6,6 kg
Izmērs (GxPxA)	160x168x380 mm

Jauda	1100 W
leejas un izejas diametrs	40 mm
Sūkšanas jauda	250 L/min
legremdēšanas dziļums	5 m
Svars	6,7 kg
Izmērs (GxPxA)	150x150x305 mm

Jauda	1100 W
leejas un izejas diametrs	40 mm
Sūkšanas jauda	250 L/min
legremdēšanas dziļums	5 m
Svars	7 kg
Izmērs (GxPxA)	160x185x355 mm

NEAIZSTĀJAMS PALĪGS laikapstākļu izraisītu krīžu gadījumos



EG2250A
2000 W
210 cm³
15 L

EG5550A
5000 W
420 cm³
25 L



EG2250A Elektriskais ģenerators



- AVR tipa sprieguma regulēšanas sistēma
- Vienkārša kopšana
- Strāvas un voltāžas mērierīces
- Uzstādītais eļļas uzpildes sensors izslēdz dzinēju automātiski, ja eļļas uzpilde ir zem noteiktā līmeņa
- Dzinēja modelis 170F

Dzinēja darba tilpums	210 cm ³
Degvielas tvertnes tilpums	15 L
Nominālais izejas spriegums	2000 W
Maks. izejas spriegums	2200 W
Frekvence	50 Hz
Svars	49,8 kg
Izmērs (GxPxA)	600x442x450 mm

Piederumi 82 lpp.

EG2850A Elektriskais ģenerators



- AVR tipa sprieguma regulēšanas sistēma
- Vienkārša kopšana
- Strāvas un voltāžas mērierīces
- Uzstādītais eļļas uzpildes sensors izslēdz dzinēju automātiski, ja eļļas uzpilde ir zem noteiktā līmeņa
- Dzinēja modelis 170F

Dzinēja darba tilpums	210 cm ³
Degvielas tvertnes tilpums	15 L
Nominālais izejas spriegums	2600 W
Maks. izejas spriegums	2800 W
Frekvence	50 Hz
Svars	52,8 kg
Izmērs (GxPxA)	600x442x450 mm

Piederumi 82 lpp.

EG5550A Elektriskais ģenerators



- AVR tipa sprieguma regulēšanas sistēma
- Vienkārša kopšana
- Strāvas un voltāžas mērierīces
- Uzstādītais eļļas uzpildes sensors izslēdz dzinēju automātiski, ja eļļas uzpilde ir zem noteiktā līmeņa
- Dzinēja modelis 190F

Dzinēja darba tilpums	420 cm ³
Degvielas tvertnes tilpums	25 L
Nominālais izejas spriegums	5000 W
Maks. izejas spriegums	5500 W
Frekvence	50 Hz
Svars	98,5 kg
Izmērs (GxPxA)	680x550x550 mm

Piederumi 82 lpp.

EG6050A Elektriskais ģenerators



- AVR tipa sprieguma regulēšanas sistēma
- Vienkārša kopšana
- Strāvas un voltāžas mērierīces
- Uzstādītais eļļas uzpildes sensors izslēdz dzinēju automātiski, ja eļļas uzpilde ir zem noteiktā līmeņa
- Dzinēja modelis 190F

Dzinēja darba tilpums	420 cm ³
Degvielas tvertnes tilpums	25 L
Nominālais izejas spriegums	5500 W
Maks. izejas spriegums	6000 W
Frekvence	50 Hz
Svars	100,5 kg
Izmērs (GxPxA)	680x550x550 mm

Piederumi 82 lpp.



BHX2501 Lapu pūtējs

EB5300TH Lapu pūtējs

EB7660TH Lapu pūtējs



- Iesūkšanas funkcija ar mulčēšanu
- Makita Mini četraktu dzinējs MM4 ar diafragmas karburatoru
- Var izmantot kā lapu sūcēju (piederumi lapu savākšanai jāiegādājas atsevišķi)
- Labi līdzsvarots var strādāt ar vienu roku
- Trokšņa līmenis 90,8 dB(A)
- **STANDARTA APRIKOJUMS:** caurule, plakana uzgalis, atslēga patronai



MM4

Dzinēja jauda	0,81 kW
Dzinēja darba tilpums	24,5 cm³
Ātrums bez slodzes	3500-7800 apgr/min
Maks. gaisa ātrums	65 m/sek
Maks. gaisa plūsma	10,1 m³/min
Svars	4,5 kg
Izmērs (GxPxA)	350x231x368 mm

Piederumi 81 lpp.



- Makita Mini četraktu dzinējs MM4
- Mugursomas veida. Muguras daļa tiek ventilēta
- Antistatiska konstrukcija
- Trokšņa līmenis 96,0 dB(A).
- **STANDARTA APRIKOJUMS:** elastīga caurule, grozāma caurule, šļūtenes skava, gala uzgalis, plakana uzgalis, garā caurule, īsā caurule, eļļas komplekts, izliktā uzgriežņu atslēga, maks, piederumu soma, kabeļa turētājs



MM4

Dzinēja jauda	1,8 kW
Dzinēja darba tilpums	52,5 cm³
Ātrums bez slodzes	2800-6400 apgr/min
Maks. gaisa ātrums	98 m/sek
Maks. gaisa plūsma	15 m³/min
Svars	9,8-10,1 kg
Izmērs (GxPxA)	320x450x475 mm

Piederumi 81 lpp.



- Makita Mini četraktu dzinējs MM4
- Mugursomas veida. Muguras daļa tiek ventilēta
- Regulējams caurules garums
- Trokšņa līmenis 102,8 dB(A)
- **STANDARTA APRIKOJUMS:** elastīga caurule, grozāma caurule, šļūtenes skava, gala uzgalis, plakana uzgalis, garā caurule, īsā caurule, eļļas komplekts, izliktā uzgriežņu atslēga, maks, piederumu soma, kabeļa turētājs



MM4

Dzinēja jauda	3,0 kW
Dzinēja darba tilpums	75,6 cm³
Ātrums bez slodzes	2800-7200 apgr/min
Maks. gaisa ātrums	92 m/sek
Maks. gaisa plūsma	20 m³/min
Svars	11,9-12,1 kg
Izmērs (GxPxA)	332x460x480 mm

Piederumi 81 lpp.

UC3041A Kēdes zāģis



- Kēdes maiņa/regulēšana bez papildu instrumentiem
- Eļļas tvertne ar lodziņu eļļas līmeņa kontrolei
- Automātiskā kēdes eļļošana
- Kēdes un atsitiens bremze drošībai
- Divkārša izolācija
- **STANDARTA APRIKOJUMS:** kēdes zāģis, sliede, sliedes aizsargs, pagarinātājvada āķis/turētājs



Jauda	1800 W
Sliedes garums	300 mm
Maks. kēdes ātrums	14,5 m/sek.
Kēdes solis	3/8"
Vada garums	30 cm
Svars	4,6-4,7 kg
Izmērs (GxPxA)	455x245x200mm

Noderīga informācija 84 lpp. • Piederumi 82, 83 lpp.

UC3541A Kēdes zāģis



- Kēdes maiņa/regulēšana bez papildu instrumentiem
- Eļļas tvertne ar lodziņu eļļas līmeņa kontrolei
- Automātiskā kēdes eļļošana
- Kēdes un atsitiens bremze drošībai
- Divkārša izolācija
- **STANDARTA APRIKOJUMS:** kēdes zāģis, sliede, sliedes aizsargs, pagarinātājvada āķis/turētājs



Jauda	1800 W
Sliedes garums	350 mm
Maks. kēdes ātrums	14,5 m/sek.
Kēdes solis	3/8"
Vada garums	30 cm
Svars	4,7-4,8 kg
Izmērs (GxPxA)	455x245x200 mm

Noderīga informācija 84 lpp. • Piederumi 82, 83 lpp.

UC3551A Kēdes zāģis



- Īpaši izturīgas konstrukcijas, ar divkāršu izolāciju
- Kēdes maiņa/regulēšana bez papildu instrumentiem
- Eļļas tvertne ar lodziņu eļļas līmeņa kontrolei
- Automātiskā kēdes eļļošana
- Elektroniskā bremze drošībai
- Aizsardzība pret pārslodzi
- **STANDARTA APRIKOJUMS:** kēdes zāģis, sliede, sliedes aizsargs, pagarinātājvada āķis/turētājs



Jauda	2000 W
Sliedes garums	350 mm
Maks. kēdes ātrums	14,5 m/sek.
Kēdes solis	3/8"
Vada garums	500 cm
Svars	5,5 kg
Izmērs (GxPxA)	505x200x220 mm

Noderīga informācija 84 psl. • Piederumi 82, 83 lpp.

UC4041A Kēdes zāģis



- Kēdes maiņa/regulēšana bez papildu instrumentiem
- Eļļas tvertne ar lodziņu eļļas līmeņa kontrolei
- Automātiskā kēdes eļļošana
- Kēdes un atsitiens bremze drošībai
- Divkārša izolācija
- **STANDARTA APRIKOJUMS:** kēdes zāģis, sliede, sliedes aizsargs, pagarinātājvada āķis/turētājs



Jauda	1800 W
Sliedes garums	400 mm
Maks. kēdes ātrums	14,5 m/sek.
Kēdes solis	3/8"
Vada garums	30 cm
Svars	4,8-4,9 kg
Izmērs (GxPxA)	455x245x200mm

Noderīga informācija 84 lpp. • Piederumi 82, 83 lpp.

UC4051A Kēdes zāģis



- Īpaši izturīgas konstrukcijas, ar divkāršu izolāciju
- Kēdes maiņa/regulēšana bez papildu instrumentiem
- Eļļas tvertne ar lodziņu eļļas līmeņa kontrolei
- Automātiskā kēdes eļļošana
- Elektroniskā bremze drošībai
- Aizsardzība pret pārslodzi
- **STANDARTA APRIKOJUMS:** kēdes zāģis, sliede, sliedes aizsargs, pagarinātājvada āķis/turētājs



Jauda	2000 W
Sliedes garums	400 mm
Maks. kēdes ātrums	14,5 m/sek.
Kēdes solis	3/8"
Vada garums	30 cm
Svars	5,6 kg
Izmērs (GxPxA)	505x200x220 mm

Noderīga informācija 84 lpp. • Piederumi 82, 83 lpp.

UC3551A • UC4051A

IEGARENAS FORMAS DZINĒJS ĒRTIEM MANEVRIEM

KĒDES MAIŅA UN REGULĒŠANA BEZ PAPILDU INSTRUMENTIEM



EA3201S Kēdes zāģis



- Divtaktu dzinējs ar katalizatoru
- Degvielas tvertnes tilpums 0,4 L
- Starta spole ar atsperi atvieglo iedarbināšanu
- Kēdes maiņa/regulēšana bez papildu instrumentiem
- Automātiska kēdes eļļošana
- Cilindru darba tilpums: 32 cm³
- **STANDARTA APRIKOJUMS:** kēdes zāģis, sliede, sliedes aizsargs, uzgriežņu atslēga



Dzinēja jauda	1,35 kW
Sliedes garums	350 mm
Kēdes solis	3/8"
Maks. kēdes ātrums	24,4 m/sek
Ātrums bez slodzes	12800 apgr./min
Svars	4,2 kg
Izmērs (GxPxA)	405x269x273 mm

Noderīga informācija 84 lpp. • Piederumi 82, 83 lpp.

EA3601F Kēdes zāģis



- Divtaktu dzinējs
- Degvielas tvertnes tilpums 0,31 L
- Centrālās gaisa filtrācijas sistēma
- Kēdes maiņa/regulēšana bez papildu instrumentiem
- Regulējama automātiskā kēdes eļļošana
- Cilindru darba tilpums: 35,2 cm³
- **STANDARTA APRIKOJUMS:** kēdes zāģis, sliede, sliedes aizsargs, uzgriežņu atslēga



Dzinēja jauda	1,7 kW
Sliedes garums	350 mm
Kēdes solis	3/8"
Maks. kēdes ātrums	25,3 m/sek
Ātrums bez slodzes	13500 apgr./min
Svars	4,2 kg
Izmērs (GxPxA)	388x235x272 mm

Noderīga informācija 84 lpp. • Piederumi 82, 83 lpp.

EA4300F Kēdes zāģis



- Divtaktu dzinējs ar katalizatoru
- Degvielas tvertnes tilpums 0,48 L
- Regulējama automātiskā kēdes eļļošana
- *Touch&Stop* pārvalde ar vienu sviru ātri izslēdz dzinēju un slēdzis atgriežas sākotnējā stāvoklī
- Cilindru darba tilpums: 42,4 cm³
- **STANDARTA APRIKOJUMS:** kēdes zāģis, sliede, sliedes aizsargs, uzgriežņu atslēga



Dzinēja jauda	2,2 kW
Sliedes garums	380 mm
Kēdes solis	3/8"
Maks. kēdes ātrums	24,1 m/sek
Ātrums bez slodzes	13500 apgr./min
Svars	4,9 kg
Izmērs (GxPxA)	416x248x279 mm

Noderīga informācija 84 lpp. • Piederumi 82, 83 lpp.



EA3201S DIVTAKTU DZINĒJS, VIEGLI VADĀMS



KRŪMGRIEŽU ASMEŅI

ASMEŅI	LIETOŠANA	ASMENS DIAMETRS / ZOBU SKAITS	ATVERES DIAMETRS	BIEZUMS	KRŪMGRIEŽA MODEĻA NR	KODS
2 zobu asmens 	Garai, biežai zālei pamežam un krūmiem	230 mm/2	25,4 mm	2,0 mm	DUR365U, DUR366L, DUR368U, EBH253U, EM2600U, EM404MP	D-66058
		255 mm/2	25,4 mm	2,0 mm	EBH341U, EM4350U, EM4351U	D-66064
3 zobu asmens 	Garai, biežai zālei pamežam un krūmiem	230mm/3	25,4 mm	3,0 mm	DUR365U, DUR366L, DUR368U, EBH253U, EM2600U, EM404MP	D-66020
		255 mm/3	25,4 mm	3,0 mm	EBH341U, EM4350U, EM4351U	D-66036
		255 mm/4	20 mm	3,0 mm	DBC340, DBC4010/4510	385224350
		305 mm/3	25,4 mm	3,0 mm	EBH341U, EM4350U, EM4351U	D-66042
		305 mm/3	20 mm	3,0 mm	DBC4010/4510	385224130
4 zobu asmens 	Garai zālei un pamežam	230 mm/4	25,4 mm	1,8 mm	DUR365U, DUR366L, DUR368U, EBH253U, EM2600U, EM404MP	D-66008
		255 mm/4	25,4 mm	2,0 mm	EBH341U, EM4350U, EM4351U	D-66014
		255 mm/4	20 mm	2,0 mm	DBC340, DBC4010/4510	385224140
8 zobu asmens 	Biezai zālei un pamežam	200 mm/8	20 mm	2,0 mm	DBC300/290	380224180
		255 mm/8	20 mm	2,0 mm	DBC340, DBC4010/4510	385224180
Vairāku zobu asmens 	Krūmiem un nelielu koku stumbriem, kā arī jaunajiem dzinumiem	200 mm/22	20 mm	1,6 mm	DBC4510, EM4351UH, EM4350UH, EBH341U	385224171
		225 mm	20 mm	1,6 mm	DBC4510	385224161

ZĀLIENA APMAĻU VEIDOŠANAS ASMENS

ASMENS	LIETOŠANA	ASMENS DIAMETRS / ZOBU SKAITS	ATVERES DIAMETRS	BIEZUMS	KRŪMGRIEŽA MODEĻA NR	KODS
	Apmāļu pļaušanai	203 mm/2	-	2,5 mm	EE400MP	196745-7

ČETRLAPU FORMAS AUKLAS

AUKLA	NOSAUKUMS	TIPS	DIAMETRS	GARUMS	KODS
	Četrlapu formas aukla	ZILA	1,65 mm	15 m	E-01731
	Četrlapu formas aukla	ZILA	1,65 mm	30 m	E-01747
	Četrlapu formas aukla	ZILA	1,65 mm	445 m	E-01753
	Četrlapu formas aukla	ZAĻA	2 mm	15 m	E-01769
	Četrlapu formas aukla	ZAĻA	2 mm	30 m	E-01775
	Četrlapu formas aukla	ZAĻA	2 mm	310 m	E-01781
	Četrlapu formas aukla	ORANŽA	2,4 mm	15 m	E-01797
	Četrlapu formas aukla	ORANŽA	2,4 mm	30 m	E-01806
	Četrlapu formas aukla	ORANŽA	2,4 mm	225 m	E-01812
	Četrlapu formas aukla	SARKANA	2,7 mm	15 m	E-01828
	Četrlapu formas aukla	SARKANA	2,7 mm	30 m	E-01834
	Četrlapu formas aukla	SARKANA	2,7 mm	180 m	E-01840

TRIMMERU AUKLAS

AUKLA	TIPS	DIAMETRS	GARUMS	KRĀSA	SLĀŅI	FORMA	KODS
	Apāļas formas	1,3 mm	15 m	balta	viens		E-02727
	Apāļas formas	1,6 mm	15 m	zila	viens		E-02733
	Apāļas formas	2,0 mm	15 m	zaļa	viens		E-02705
		2,0 mm	126 m	zaļa	viens		E-02711
	Apāļas formas plus	2,4 mm	15 m	oranža	viens		E-02749
		2,4 mm	87 m	oranža	viens		E-02761
		2,4 mm	262 m	oranža	viens		E-02783
	Kvadrāta formas plus	2,4 mm	15m	oranža	viens		E-02808
		2,4 mm	69 m	oranža	viens		E-02814
		2,4 mm	206 m	oranža	viens		E-02820
	Apāļas formas pro	3,0 mm	15 m	dzeltēna	divi		E-02836
		3,0 mm	56 m	dzeltēna	divi		E-02842
		3,0 mm	168 m	dzeltēna	divi		E-02858
	Kvadrāta formas pro	3,0 mm	15 m	dzeltēna	divi		E-02870
		3,0 mm	44 m	dzeltēna	divi		E-02886
		3,0 mm	132 m	dzeltēna	divi		E-02892

AIZSARGI

	FORMA	TIPS	APRAKSTS	MODEĻA NR	KODS
AIZSARGS		UNIVERSĀLS	Bez aizsarga pagarinājuma	EM401MP	451566-7
			Bez aizsarga pagarinājuma	EM2600U/L	DA00000525
			Bez aizsarga pagarinājuma	EBH253U, EM400MP	452260-4
			Bez aizsarga pagarinājuma	EM404MP	457271-4
			Bez aizsarga pagarinājuma	EBH341U/L, EM4350UH, EM4350LH, EM4350UHRH, EM4351UH	452259-9
PAGARINĀJUMS		UNIVERSĀLS	Nomainīga bez instrumenta/bez auklas naža	EM401MP	140583-9
			Nomainīga bez instrumenta/ar auklas nazi	EBH253U, EBH341U/L, EM4350UH, EM4350LH, EM4350RH, EM4351UH, EM400MP	135398-7
			Nomainīga bez instrumenta/bez auklas naža	EM404MP	144316-4
			Bez auklas naža	EM2600U/L	DA00000526
TRIMMERA GALVA		EKSKLUZĪVS MAKITA		ER2550L	195803-6
				ER2600L	DA00000630
			Šauras formas/bez auklas naža	EM405MP, EM406MP	457273-0
			Ar auklas nazi	UR100D	135950-1
			Bez auklas naža	DUR184L DUR189	456651-1
			Bez auklas naža	DUR187L, DUR187U, DUR188L, DUR188U	457324-9
			Bez auklas naža	DUR364L	455622-5
Ar auklas nazi	DUR365U, DUR368A, DUR368L	197294-7			

TRIMMERU SPOLES - zālei, plānām nezālēm

	ATSAUCE	Ø	VĪTNE	AUKLA	IEPAKOJUMS	MODEĻA NR	KODS
	UN-74L	4,4" 102 mm	M10 x 1,25LH	2,4mmx3,6mm	-	EBH253U, EM400MP, EM404MP, EM406MP	196324-1
	BUMP & FEED	3" 76 mm	M8 x 1,25RH	1,65mm x 8m	Plastmasas maiss ar aizdari	UR100D	198854-8
	BUMP & FEED	4" 102 mm	M8 x 1,25RH	2,0mm x 3m	Plastmasas maiss ar aizdari	DUR189	198971-4
	BUMP & FEED	4" 102 mm	M8 x 1,25LH	2,0mm x 3m	Plastmasas maiss ar aizdari	DUR187U/L, DU188U/L, EM2600U/L	198385-7
	BUMP & FEED	3" 76 mm	-	1,6mm x 6m	Plastmasas maiss ar aizdari	DUR181, UR140D, DUR141, UR180D	196146-9
	TAP&GO	3" 76 mm	-	1,6mm x 6m	Blistera iepakojums	UR3000	DA00000001
	TAP&GO	3" 76 mm	M8 x 1,25	2,0mm x 3m	Plastmasas maiss ar aizdari	UR3500,UR3501	YA00000649
	TAP&GO	4" 102 mm	M8 x 1,25LH	2,0mm x 3m	Blistera iepakojums	EM2600, DUR182, DUR187, DUR188	A-89121
	TAP&GO	4" 102 mm	M10 x 1,25	2,0mm	Plastmasas maiss ar aizdari	DBC300,340	958501614
	TAP&GO	4" 102 mm	M10 x 1,25	2,4mm	Plastmasas maiss ar aizdari	DBC290	957224030
	TAP&GO	4" 102 mm	M8 x 1,25	2,4mm	Plastmasas maiss ar aizdari	DBC260, EM2600	122976-2
	TAP&GO	4" 102 mm	M10 x 1,0	2,4mm	Plastmasas maiss ar aizdari	BCX2500, BCX2510	365224010
	TAP&GO	6" 153 mm	M10 x 1,0	3,0mm	Plastmasas maiss ar aizdari	BCX3400	366224010
	TAP&GO	6" 153 mm	M12 x 1,5	3,0mm	Blistera iepakojums	DBC4010,DBC4510	958501606
	TAP&GO	4" 102 mm	M8 x 1,25RH	2,0mm		DUR184	680224200
	TAP & GO medium	5" 130 mm	M10 x 1,25LH M8 x 1,25LHF M10 x 1,00LHF M7 & M8 STUD M8 & M10 STUD	2,4mm	Blistera iepakojums	UNIVERSĀLS	381224241
	TAP & GO large	6" 153 mm	M10 x 1,25LH M8 x 1,25LHF M10 x 1,00LHF M12 x 1,5LHF M8 & M10 STUD"	3,0mm	Blistera iepakojums	UNIVERSĀLS	382224301
	ULTRA AUTO 4R	4" 102 mm	M8 x 1,25RH	2,4mm x 3m	Kartona kaste	ER2550L, ER2600L, ER400MP	B-03006
	ULTRA AUTO 4L	4" 102 mm	M8&10 x 1,25LH	2,4mm x 3m	Kartona kaste	DUR187U/L, DU188U/L, DUR365, DUR366, DUR368, DUR369, EM2500U/L, EM2600U/L, EBH253U/L, EM400MP, EM404MP, EM406MP	B-02945
	ULTRA AUTO 6L	6" 153 mm	M10 x 1,25LH	3,0mm x 2m	Blistera iepakojums	EBH341U/L/R, EM4350UH/LH/RH, EM4351UH	A-81658

TRIMMERU SPOLES - zālei, plānām nezālēm

	ATSAUCE	Ø	VĪTNE	AUKLA	IEPAKOJUMS	MODEĻA NR	KODS
	BUMP & FEED		M8 x 1,25LH	2,0 mm	Kartona kaste	DUR187U/L, DU188U/L, EM2600U/L	191D91-7
	BUMP & FEED		M8 x 1,25RH	2,0 mm	Kartona kaste	DUR189	191D92-5
	BUMP & FEED		M10 x 1,25LH	2,0 mm	Kartona kaste	DUR190L, DUR191L, DUR192L, DUR365U, DUR366L, DUR368A/L, DUR369A/L, EBH253U-/L, EM400MP, EM401MP, EM403MP, EM404MP, EM405MP, EM406MP	191D89-4
	BUMP & FEED		M10 x 1,25LH	2,4 mm	Kartona kaste	DUR365U, DUR366L, DUR368A/L, DUR369A/L, EBH253U/L, EM400MP, EM401MP, EM403MP, EM404MP, EM405MP, EM406MP	191D90-9
	BUMP & FEED		M10 x 1,25LH	2,4 mm	Kartona kaste	EBH341U/L/R, EM4350UH/LH/RH, EM4351UH	191D93-3
	BUMP & FEED ECO 6	6"	M10 x 1,25LH	3,0mm x 3m	Kartona kaste	EBH341U/L/R, EM4350UH/LH/RH, EM4351UH	197030-1
	BUMP & FEED	4"	M10 x 1,25LH	2,0mm x 3m	Blistera iepakojums	DUR365U, DUR366L, DUR368A/L, DUR369A/L, EBH253U/L, EM400MP, EM401MP, EM403MP, EM404MP, EM405MP, EM406MP	198893-8
	FIX TRIM	6"	-	2,7mm	Blistera iepakojums	UNIVERSĀLS	384224270
	SET ME		90-ML10L		Kartona kaste	DUR365U	197296-3

ADAPTERU KOMPLEKTI

ADAPTERU KOMPLETI	SPECIFIKĀCIJA	KODS
	Adapteru komplekts M8 x1, 25LHF, M10 x1, 00LHF COUNTER BORE, M7 + M8 STUD, M8 + M10 STUD	381224230
	Adapteru komplekts M8 x1,25LHF, M10 x1, 00LHF COUNTER BORE, M12 x1,5LHF COUNTER BORE, M8 + M10 STUD	382224310

SMĒRVIELA

SMĒRVIELA	APRAKSTS	IZMĒRS	KODS
	Zāles plāvēju / trimmeru / krūmgriežu mehānismiem Eļļa Nr.2	80 g	199450-5



TRIMMERU SPOLES AR PLASTMASAS ASMEŅIEM

PLASTMASAS ASMEŅI	TIPS	VĪTNES IZMĒRS	GRIEZUMA PLATUMS	MODEĻA NR	KODS
	Trimmera spole ar plastmasas asmeņiem	M8x1.25RH M8x1.25LH M10x1.25LH	255 mm	DUR187, DUR188, DUR189, DUR190, DUR191, DUR364L, DUR365U, DUR366U, DUR368, DUR369, EM404MP	198383-1
	Trimmera spole ar plastmasas asmeņiem	M8x1.25RH M8x1.25LH M10x1.25LH	230 mm	UR100D	198848-3
	Trimmera spole ar plastmasas asmeņiem	M8x1.25RH M8x1.25LH M10x1.25LH	255 mm	DUR187, DUR188, DUR189, DUR190, DUR191, DUR364L, DUR365U, DUR366U, DUR368, DUR369, EM404MP	197188-6

PLASTMASAS ASMEŅI TRIMMERIEM

ASMENS	TIPS	VIENĀ IEPAKOJUMĀ	MODEĻA NR	KODS
	Rezerves plastmasas asmeņi	12	198383-1	198427-7
	Rezerves plastmasas asmeņi	12	198383-1	198426-9
	Rezerves plastmasas asmeņi	5	198848-3	198851-4
	Rezerves plastmasas asmeņi	12	197188-6	197189-4

JOSTAS UN PLECU UZKABES

PLECU UZKABE - SINGLE	MODEĻA NR	KODS	UZKABE W-FORMAS	MODEĻA NR	KODS
	DUR181, DUR187L, DUR188L, DUR189, DUR190, DUR191, DUR364L, DUR365U, DUR366L, DUR368, DUX60L, EBH253L	125516-5		DBC4010, DBC4510	988048324
UZKABE COMFORT	MODEĻA NR	KODS	UZKABE PROFI	MODEĻA NR	KODS
	EBH253U, EBH341U, EM4350U, EM4351U	122906-3		EM4350, EM4351, DBC4510	126126-1

PĻAUJMAŠĪNU ASMEŅI

PIEDERUMS	IZMĒRS	MODEĻA NR	KODS
-----------	--------	-----------	------

AKUMULATORA PĻAUJMAŠĪNAS

	430 mm	DLM431	197761-2
	460 mm	DLM460	199367-2
	380 mm	DLM382	191D41-2
	530 mm	DLM530, DLM531, DLM532, DLM533	191D52-7
	430 mm	DLM432	191D43-8
	460 mm	DLM462	191D51-9

ELEKTRISKĀS PĻAUJMAŠĪNAS

	330 mm	ELM3311	671002550
	370 mm	ELM3711	671002549
	410 mm	ELM4110	671001427
	330 mm	ELM3320	YA00000745
	370 mm	ELM3720	YA00000746
	410 mm	ELM4121	YA00000738

DEGVIELAS PĻAUJMAŠĪNAS

	410 mm	PLM4110	671001433
	510 mm	PLM5101	664004381
	460 mm	PLM4627N	DA00001274
	510 mm	PLM5130N	DA00001276
	560 mm	PLM5600N	DA00001275

DEGVIELAS PĻAUJMAŠĪNAS AR MULČOTĀJU

	480 mm	PLM4817, PLM4818, PLM4819	DA00000532
	510 mm	PLM5120, PLM5121	DA00000944

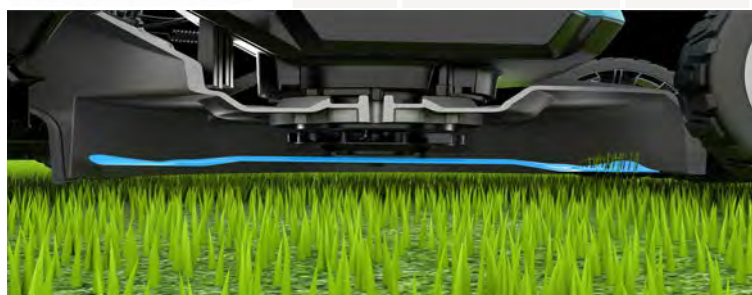

MULČĒŠANAS ADAPTERS

PIEDERUMS	TIPS	MODEĻA NR	KODS
-----------	------	-----------	------



Mulčēšanas adapters

DLM432
DLM431
DLM382

191D46-2

SKARIFIKATORA RUĻĪ

PIEDERUMI	TIPS	MODEĻA NR	KODS
-----------	------	-----------	------



Irdināšanai

UV3200

652024718



Tīrīšanai

UV3200

652024719



Irdināšanai

UV3600

652024746



Tīrīšanai

UV3600

652024750



Kombinētais

UV3600

652024749

ŠĻŪTEŅU KOMPLEKTS

PIEDERUMS	APRAKSTS	MODEĻU NR	KODS
-----------	----------	-----------	------



Padeves caurule (8m) un divos veidos pielāgojams cauruļu komplekts

EW1060

B-10671

PIEDERUMI ZEMES URBIM

PIEDERUMS	APRAKSTS	MODEĻA NR	KODS
-----------	----------	-----------	------



Zemes urbja uzgalis ar fiksatoru ø100x800

DG001G
DDG460

E-07294



Zemes urbja uzgalis ar fiksatoru ø150x800

DG001G
DDG460

E-07303



Zemes urbja uzgalis ar fiksatoru ø200x800

DG001G
DDG460

E-07319



Uzgaļa pagarinātājs ar fiksatoru 540mm

DG001G
DDG460

E-07325



Fiksators zemes urbja uzgalim & pagarinātājam

DG001G
DDG460

E-07331



Asmeņu komplekts zemes urbim 100mm (E-07294)

urbim
E-07294

E-07630



Asmeņu komplekts zemes urbim 150mm (E-07303)

urbim
E-07303

E-07646



Asmeņu komplekts zemes urbim 200mm (E-07319)

urbim
E-07319

E-07652

ASMENS ZĀLES UN DZĪVŽOGU ŠĶĒRĒM

ASMENS	MODEĻA NR	KODS
	DUM111, DUM604, UH201D ¹	195267-4

1 - ar zāles šķēru asmeni

ASMENS AIZSARGS ZĀLES UN DZĪVŽOGU ŠĶĒRĒM

ASMENS AIZSARGS	MODEĻA NR	KODS
	DUM111, DUM604, UH201D ¹	452055-5 ²



1 - ar zāles šķēru asmeni
2 - ar zāles savācēju un aizsargu

ZĀLES SAVĀCĒJS ZĀLES UN DZĪVŽOGU ŠĶĒRĒM

ZĀLES SAVĀCĒJS	MODEĻA NR	KODS
	DUM111, DUM604, UH201D ¹	457426-1

1 - ar zāles šķēru asmeni

ROKTURA PAGARINĀTĀJS ZĀLES UN DZĪVŽOGU ŠĶĒRĒM

ROKTURA PAGARINĀTĀJS	APRAKSTS	MODEĻA NR	KODS
	Pagarinājuma rokturis. Viegli regulējams rokturis.	DUM111, DUM604, UH201D ¹	195187-2
	Pagarinājuma rokturis ar ritenīšiem ērtākai lietošanai. Viegli regulējams rokturis.	DUM111, DUM604, UH201D ¹	198486-1

1 - ar zāles šķēru asmeni

DZĪVŽOGU ŠĶĒRU ASMENI UN AIZSARGI

ASMENS	MODEĻA NR	ASMENS KODS	AIZSARGA KODS
	DUM111, DUM604, UH201D	198408-1	451816-0 ¹
	DUM111, DUM604, UH201D	195272-1	451816-0 ¹

1 - ar asmens aizsargu

ATGRIEZUMU SAVĀCĒJI ZĀLES UN DZĪVŽOGU ŠĶĒRĒM

SAVĀCĒJA TIPS	APRAKSTS	MODEĻA NR	KODS
	Savācējs M4 x2 gab	UH200D, DUM168 ¹	195279-7 ²
	Atgriezumumu savācējs	UH6570, UH6580	194681-1
	Atgriezumumu savācējs M5x12 x5 gab	DUH523, UH4261, UH5261	195050-9



1 - pievienojams jebkurā asmens pusē
2 - kopā ar dzīvžoga šķēru asmeņu komplektu

DZĪVŽOGU ŠĶĒRU ASMENI UN AIZSARGI

ASMENS	MODEĻA NR	ASMENS KODS	AIZSARGA KODS
	UH4261	140826-9 ¹	452684-4 ¹
	UH5261	140827-7 ¹	452685-2 ¹
	UH6580	194673-0 ¹	450490-1 ¹
	UH6570	194666-7 ¹	450490-1 ¹

DZĪVŽOGU ŠĶĒRĒM

MULTIFUNKCIONĀLĀ INSTRUMENTA DZĪVŽOGU ŠĶĒRĒM

	EN420MP	198195-2	-
	EN401MP, EN410MP	197763-8 ¹	-

AKUMULATORA DZĪVŽOGU ŠĶĒRĒM

	DUH651	196688-3	450490-1 ¹
	DUH523	195769-0 ¹	452685-2 ¹
	DUH501	199098-3	-
	DUH601	199099-1	-
	DUH751	199100-2	-
	DUH502	199598-3	-
	DUH602	199599-1	-
	DUH752	199600-2	-

1 - ar asmens aizsargu

LAPU PŪTĒJU PIEDERUMI

LAPU PŪTĒJU PIEDERUMI	APRAKSTS	MODEĻA NR	KODS
-----------------------	----------	-----------	------

CAURULES

	Gala caurule 200	EB7660TH	455631-4
	Gala caurule 450	EB7660TH	455632-2
	Gala caurule	BHX2500, BHX2501	451752-0
	Adapters notekcauruļu tīrīšanai	DUB362	191J13-3
	Adapters notekcauruļu tīrīšanai 80-72	DUB184	191L13-5

UZGAĻI

	Uzgaļa komplekts, 220 mm	DUB182	132025-7
	Uzgaļa komplekts	DUB185, DUB186	123245-4
	Uzgaļa komplekts	DUB185, DUB186	123246-2
	Plakanais uzgalis	DUB184, DUB362, DUB363	197889-6
	Pagarinātājcaurule	DUB184, DUB362, DUB363	197888-8
	Garais uzgalis	DUB143, DUB183	TP00000199
	Dārza uzgalis	DUB186	191G09-6

PLECU UZKABE

	Plecu uzkabē	DUB362	166094-6
--	--------------	---------------	----------

LAPU PŪTĒJU PIEDERUMI SŪKŠANAI

LAPU PŪTĒJU PIEDERUMI	APRAKSTS	MODEĻA NR	KODS
-----------------------	----------	-----------	------

	Elastīgās caurules komplekts Kopējais garums 95 cm	DUB182	191750-9
	Lokanās caurules komplekts	DUB185, DUB186, UB100D, UB101D	196643-5
	Drēbes putekļu maiss melns	DUB142, DUB182	122814-8
	Putekļu maiss	DUB185	123241-2
	Savākšanas komplekts	BHX2500, BHX2501	197235-3
	Sūkšanas komplekts	DUB363	191E19-1

LAPU PŪTĒJU NOTEKCAURUĻU TĪRĪŠANAS PIEDERUMI

LAPU PŪTĒJU PIEDERUMS	APRAKSTS	MODEĻA NR	KODS
-----------------------	----------	-----------	------

	Notekcauruļu tīrīšanas komplekts	DUB184, DUB362, DUB363	191B03-8
--	----------------------------------	-------------------------------	----------



PIEDERUMI KĒDES ZĀĢIEM UN DEGVIELAS INSTRUMENTIEM

PIEDERUMS	APRAKSTS	ZĀGA KĒDES TIPS	KODS
	Vīles, 3 gab 4,0 mm	25AP, 91PX, 91VLX, 466, 492, 196	958500617
	Vīle ar rokturi un šablonu 4,0 mm	25AP, 91PX, 91VLX, 466, 492, 196	D-70948
	Vīle ar rokturi un šablonu 4,0 mm	25AP, 91PX, 91VLX, 466, 492, 196	953030010
	Asināšanas komplekts 4,0 mm	25AP, 91PX, 91VLX, 466, 492, 196	D-72154
	Vīles, 3 gab 4,5 mm	90PX, 33SL, 34SL, 291	958500618
	Vīle ar rokturi un šablonu 4,5 mm	90PX, 33SL, 34SL, 291	D-70954
	Vīle ar rokturi un šablonu 4,5 mm	90PX, 33SL, 34SL, 291	953030020
	Asināšanas komplekts 4,5 mm	90PX, 33SL, 34SL, 291	D-72160
	Vīles, 3 gab 4,8 mm	20BPX, 21BPX, 21LPX, 95VPX, 082, 086, 686, 484	958500619
	Vīle ar rokturi un šablonu 4,8 mm	20BPX, 21BPX, 21LPX, 95VPX, 082, 086, 686, 484	D-70960
	Vīle ar rokturi un šablonu 4,8 mm	20BPX, 21BPX, 21LPX, 95VPX, 082, 086, 686, 484	953030030
	Asināšanas komplekts 4,8 mm	20BPX, 21BPX, 21LPX, 95VPX, 082, 086, 686, 484	D-72176
	Vīles, 3 gab 5,5 mm	72V, 72DPX, 72LPX, 73DPX, 73LPX, 496, 093, 099	958500620
	Vīle ar rokturi un šablonu 5,5 mm	72V, 72DPX, 72LPX, 73DPX, 73LPX, 496, 093, 099	D-70982
	Vīle ar rokturi un šablonu 5,5 mm	72V, 72DPX, 72LPX, 73DPX, 73LPX, 496, 093, 099	953009000
	Asināšanas komplekts 5,5 mm	72V, 72DPX, 72LPX, 73DPX, 73LPX, 496, 093, 099	D-72198
	Plakanā vīle		953003060
	Plakanā vīle ar ķēdes mēritāju - šablonu		D-70998
	Ķēdes mēritājs - šablons		953100090
	Vīles koka rokturis		953004010

SMĒRVIELAS KĒDES ŽĀĢIEM

SMĒRVIELA	APRAKSTS	KODS
	Ķēdes eļļa 1 L efektīvi samazina ķēdes un sliedes nolietojumu	988002656
	Ķēdes eļļa 5 L efektīvi samazina ķēdes un sliedes nolietojumu	988002658
	Ķēdes eļļa BIOTOP, 1 L videi draudzīga, atbilst RAL-UZ48 prasībām	980008610
	Ķēdes eļļa BIOTOP, 5 L videi draudzīga, atbilst RAL-UZ48 prasībām	980008611
	Četraktu dzinēju motoreļļa 100 ml	197008-4
	Četraktu dzinēju motoreļļa 220 ml	195532-1
	Četraktu dzinēju motoreļļa 600 ml	980508620
	Divtaktu dzinēju motoreļļa, 100 ml, 50:1 augstas kvalitātes pussintētiskā eļļa	980008606
	Divtaktu dzinēju motoreļļa, 1 L, 50:1 augstas kvalitātes pussintētiskā eļļa	980008607

AIZDEDZES SVECES KĒDES ZĀĢIEM

PIEDERUMS	APRAKSTS	KODS
	NGK CMR4A	168534-0
	NGK CMR6A	168401-9
	NGK CMR6H	168652-4
	NGK CMR7A-5	965603040
	NGK BPMR7A	965603021
	NGK BPMR8Y	649500-1
	NGK BPM-R-6F	958603618

ĶĒDES ZĀĢU SLIEDĒS UN ĶĒDES

Griezēja tips: CC - Chamfer chisel, SC - puskalta formas zobī, MC - mikro kalta formas zobī, FC - pilna kalta formas zobī



MODEĻA NR	ZĀĢA SLIEDE			ZĀĢA ĶĒDE					
	SLIEDĒS GARUMS	TIPS	KODS	ĶĒDES POSMU SKAITS	KALIBRS	SOLIS	TIPS OREGON / DOLMAR	GRIEZĒJA TIPS	KODS

DEGVIELAS ĶĒDES ZĀĢI

EY2650H EY401MP	25cm/10"	Sliede ar smailes zobratu	165695-7	39	1.3mm/ .050"	3/8" LP	91VXL / 196	SC	196142-7
EA3110T	25cm/10"	Sliede ar smailes zobratu	168408-5	40	1.3mm/ .050"	3/8" LP	91PX / 492	CC	196205-9
EA3201S	30cm/12"	Sliede ar smailes zobratu (Micro-Lite)	958030611	46	1.1mm/ .043"	3/8" LP	90PX / 291	CC	958291646
	35cm/14"		958035611	52					958291652
	40cm/16"		958040611	56					958291656
	30cm/12"	Sliede ar smailes zobratu	958030661	46	1.3mm/ .050"		91PX / 492	CC	958492646
	35cm/14"		958035661	52					958492652
	40cm/16"		958040661	56					958492656
EA3601F	35cm/14"	Sliede ar smailes zobratu	958035661	52	1.3mm/ .050"	3/8" LP	91PX / 492	CC	958492652
	40cm/16"		958040661	56					958492656
EA4300F	38cm/15"	Sliede ar smailes zobratu (Micro-Lite)	444038141	64	1.3mm/ .050"	325"	95VPX / 484	MC	958484664
EA5000	33cm/13"	Sliede ar smailes zobratu	445033631	56	1.5mm/ .058"	.325"	21BPX / 086	MC	528086656
	38cm/15"		445038631	64					958086664
EA6100P	45cm/18"	Vesela sliede	958045651	64	1.5mm/ .058"	3/8"	73LPX / 099	FC	958099664
EA7300P	45cm/18"	Vesela sliede	958045651	64	1.5mm/ .058"	3/8"	73LPX / 099	FC	958099664

AKUMULATORA ĶĒDES ZĀĢIS

DUC122	16cm/6-1/4"	Bez smailes zobrata	158476-6	42	1.3mm/ .050"	1/4"	25AP / 466	MC	791284-8
DUC254 DUC254C	25cm/10"	Grebšanas sliede	168407-7	60	1.3mm/ .050"	1/4"	25AP / 466	MC	194098-8
	25cm/10"	Sliede ar smailes zobratu	161846-0	40	1.1mm/ .043"	3/8" LP	90PX / 291	CC	199075-5
	25cm/10"	Sliede ar smailes zobratu	168408-5	40	1.3mm/ .050"	3/8" LP	91PX / 492	CC	196205-9
DUC302	25cm/10"	Grebšanas sliede	168407-7	60	1.3mm/ .050"	1/4"	25AP / 466	MC	194098-8
	25cm/10"	Sliede ar smailes zobratu	168408-5	40	1.3mm/ .050"	3/8" LP	91PX / 492	CC	196205-9
	30cm/12"	Sliede ar smailes zobratu (Micro-Lite)	958030611	46	1.1mm/ .043"	3/8" LP	90PX / 291	CC	958291646
DUC303 DUC353 DUC306 DUC356	25cm/10"	Grebšanas sliede	168407-7	60	1.3mm/ .050"	1/4"	25AP / 466	MC	194098-8
	30cm/12"	Sliede ar smailes zobratu (Micro-Lite)	958030611	46	1.1mm/ .043"	3/8" LP	90PX / 291	CC	958291646
	35cm/14"		958035611	52					958291652
	40cm/16"		958040611	56					958291656
	30cm/12"	Sliede ar smailes zobratu	958030661	46	1.3mm/ .050"	3/8" LP	91PX / 492	CC	958492646
	35cm/14"		958035661	52					958492652
40cm/16"	958040661		56	958492656					

ELEKTRISKIE ĶĒDES ZĀĢI

UC3041A UC3541A UC4041A	30cm/12"	Sliede ar smailes zobratu (Micro-Lite)	958030611	46	1.1mm/ .043"	3/8"	90PX / 291	CC	958291646	
	35cm/14"		958035611	52					958291652	
	40cm/16"		958040611	56					958291656	
	30cm/12"	Sliede ar smailes zobratu	958030661	46	1.3mm/ .050"		3/8"	91PX / 492	CC	958492646
	35cm/14"		958035661	52						958492652
	40cm/16"		958040661	56						958492656
UC3051A UC3551A UC4051A	30cm/12"	Sliede ar smailes zobratu	958030661	46	1.3mm/ .050"	3/8"	91PX / 492	CC	958492646	
	35cm/14"		958035661	52					958492652	
	40cm/16"		958040661	56					958492656	

ZĀĢU ĶĒDES UN SLIEDES

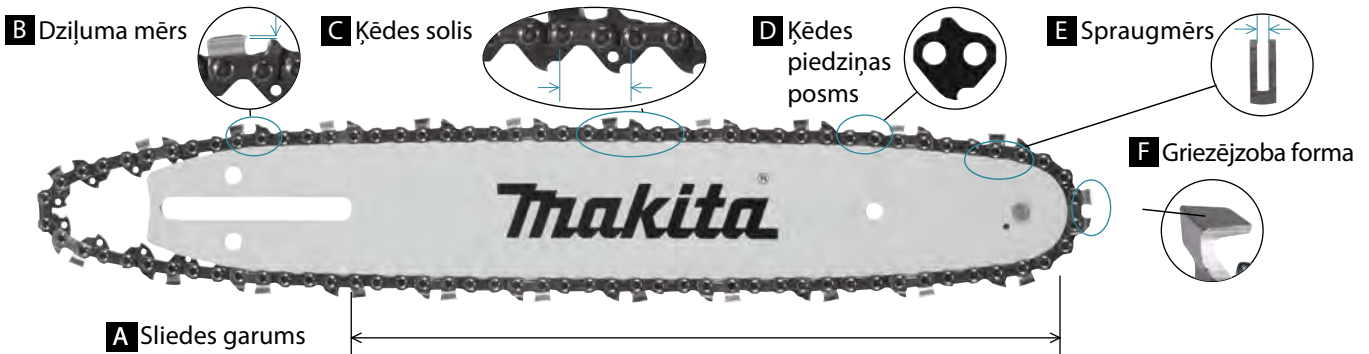

A Slides garums

Slides garumu norāda, kā griešanas garumu, kas atšķiras no kopējā garuma. Parasti norādīts uz slides.



B Dziļuma mērs

Dziļuma mērs ir attālums starp dziļuma ierobežotāja augšdaļu un griezējzoba augšdaļu un tas nosaka, cik dziļi koks nē zāgēs griezējzobi.



C Ķēdes solis

Ķēdes solis ir ķēdes lielums, un to definē, kā attālumu starp trim secīgām kniedēm, kas dalīts ar divi. Iestātnē ir svarīga, jo piedziņas zvaigznītei ir jābūt tādai pašai kā ķēdei. Parasti norādīts uz slides.



D Ķēdes posmi

Zāģa ķēdes garumu nosaka, saskaitot zāģa ķēdes posmu skaitu.

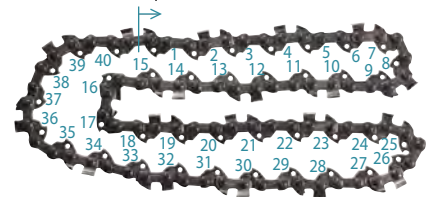

E Spraugmērs

Ķēdes spraugmērs ir piedziņas posma biezums, kurš tiek ievietots slides gropē. Ķēdes zoba un slides spraugmēram ir jāsakrīt. Šis izmērs ir norādīts uz slides.

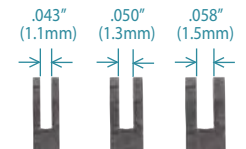

F Griezējzoba forma

F Griezējzoba forma	MICRO CHISEL	SEMI CHISEL	CHAMFER CHISEL	FULL CHISEL
Apzīmējums	MC	SC	CC	FC
Skats no priekšpuses				

ZĀĢA SLIEŽU TIPI

Slides ar iebūvētu gala zvaigznīti

Šim zāģa sliedēm slides galā ir iemontēta zvaigznīte, kas samazina zāģa ķēdes pretestību un berzi un ļauj viegli pārņemt ķēdi ap slides galu.

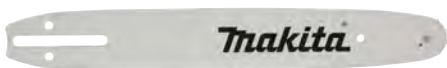

Slides bez zvaigznītes (Solid Bar)

Slides galā tiek iestrādāts augsta nodiluma izturīgs materiāls. Šis slides ir izstrādātas smagiem darba apstākļiem, kā piemēram, cietajam koku sugām vai darbam smilšainā vidē.



Kokgriezumu slides

Šīs slides ir izgatavotas no augstas kvalitātes tērauda un ar slides galā iestrādātu augsta nodiluma izturīgu materiālu. Sašaurinātais slides gals ir paredzēts precīzai zāģēšanai. Slides ir izgatavotas speciāli atzarošanai un apgriešanai.



APKOPE

Ķēdes spriegošana

Laiku pa laiku zāģa ķēdes pirms lietošanas ir jānospriego. Zāģa ķēde pēc daudzu stundu lietošanas var kļūt vaļīga.



Novilējiet slides kanti

Reizi nedēļā novilējiet slides kanti, lai tā būtu līdzena un 90° leņķī.



Tīriet sliedi

Notīriet skaidas un zāģskaidas ik reizi, kad asiniet vai mainiet zāģa ķēdi.

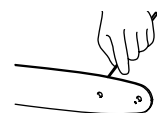

Slides eļļošana

Regulāri ieeļļojiet gala zvaigznīti, lai pārliecinātos, ka zāģa ķēde var viegli, bez pretestības pagriezties.



ĶĒDES ASINĀŠANA

Apalā vile ar šablonu



Vili var vadīt vieglāk, ja tiek izmantots viles šablons. Viles šablona ir marķējumi pareizam asināšanas leņķim 30° (izlīdziniet marķējumus paralēli zāģa ķēdei) un ierobežotājs vīlēšanas dziļumam (līdz 4/5 no viles diametra).

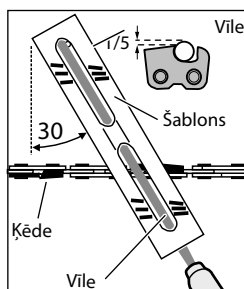

Dziļuma šablons

Pēc ķēdes asināšanas, pārbaudiet ķēdes dziļuma mēra augstumu un nepieciešamības gadījumā, to novilējiet ar plakanā vili.

Plakanā vile

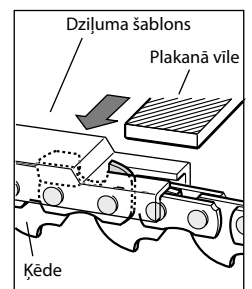
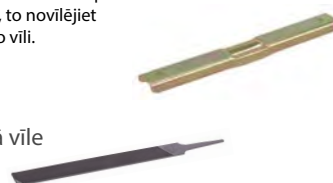

SAŅEM 3 GADU GARANTĪJU BEZ MAKSAS

Kāpēc reģistrēt 3 gadu garantiju?

- Reģistrējot nopirkto produktu, Jūs saņemsiet papildu 2 (divu) gadu garantiju, pievienojot to spēkā esošajai 1 (viena) gada garantijai
- Ja vēlaties, varat pievienoties mūsu klientu sarakstam un būsit viens no pirmajiem, kurš iegūs informāciju par mūsu jaunumiem un speciālajiem piedāvājumiem

3 gadu garantijas noteikumi:

1. Pagarinātā 3 gadu garantija attiecas tikai uz tiem produktiem, kas iegādāti pie [autorizētajiem Latvijas izplatītājiem](#)
2. 3 gadu garantijas saņemšanai instruments ir jāreģistrē MAKITA vietnē (www.makita.lv) 4 (četrus) nedēļu laikā no pirkuma datuma
3. Garantijas periods sākas ar pirkuma datumu
4. Par pagarināto garantijas laiku 3 (trīs) gadi vairāk varat uzzināt mūsu vietnē www.makita.lv
5. Pēc instrumenta reģistrācijas papildu garantijai mūsu vietnē, lejuplādējiet garantijas sertifikātu. Garantijas sertifikātu jā saglabā kopā ar pirkumu apliecinājošu dokumentu, kā tā pielikums
6. Ja instruments tiek nodots garantijas servisā papildu garantijas laikā, Jums būs jāiesniedz pirkumu apliecinājošs dokuments kopā ar papildu garantijas sertifikātu
7. 3 (trīs) gadu garantiju var reģistrēt tikai vietnē www.makita.lv
8. Papildu garantija ir attiecināma tikai uz instrumentiem ar elektromotora piedziņu, kas darbojas no elektriskā tīkla vai ar akumulatoru, gāzes naglotājiem
9. Papildu garantija NAV attiecināma uz piederumiem, akumulatoriem, lādētājiem, lukturiem, apsildāmajām jakām, instrumentiem ar iekšdedzes dzinēju, pneimatiskajiem instrumentiem, kompresoriem un rūpniecībai paredzētajiem augstas precizitātes akumulatora skrūvgriežiem



Kā reģistrēt 3 gadu garantiju?

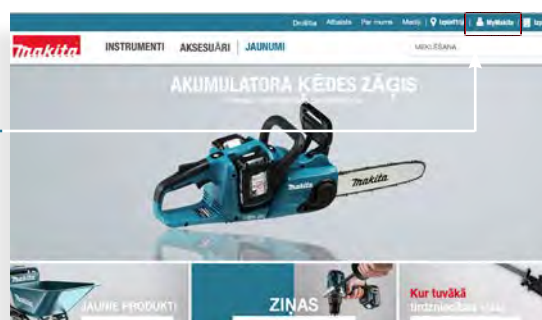

1

Atveriet reģistrācijas vietni www.makita.lv sadaļu MyMakita

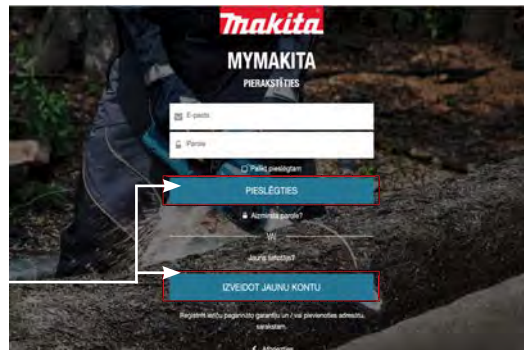

2

Pieslēdzies vai izveido jaunu kontu

3

Kad konts ir izveidots, varat tam pievienot visus jaunus instrumentus un iekārtas. Jūs varat visiem reģistrētajiem produktiem arī izdrukāt 3 gadu garantijas sertifikātu.

A Produkta **modeļa numuru** meklējiet uz iepakojuma vai pirkuma dokumentā. Piemēram: DDF484RTJ, DLX6038M

B Sērijas numurs veidojas no laukiem:
 Piemēram: ① Gads 2017 ② Sērijas numurs 002899 ③ Burtu kods Y



SVARĪGI!

- Ja instrumentam nav ierakstīts gads, reģistrējot rakstiet iegādes gadu
- Pēc komplektu iegādes reģistrācijas logā atlasiet „Instrumentu komplekti”



XGT

NEXT GENERATION TECHNOLOGY

Bezvadu risinājums profesionāļu vajadzībām. Ar jauno 40V Max XGT® instrumentu sēriju, MAKITA paplašina savu kvalitatīvo akumulatora instrumentu piedāvājumu nozarēs, kuru lielās jaudas prasības iepriekš varēja nodrošināt tikai no elektrotīkla darbināmi instrumenti.



LXT

LITHIUM-ION EXTREME TECHNOLOGY

LXT® - Progresīva Litija jonu akumulatoru lādēšanas un lietošanas sistēma radīta profesionālajiem MAKITA 18V instrumentiem. Šobrīd savietojama ar vairāk kā 360 dažādiem instrumentiem, kas ir plašākais 18V akumulatoru instrumentu sortiments pasaulē. LXT® akumulatoru sistēma nodrošina instrumentu darbību intensīvā un ilgstošā režīmā. Šie akumulatori ir ātri uzlādējami (15-55 min, atkarībā no akumulatora/lādētāja veida), aizsargāti pret pārkaršanu un pilnīgu izlādi.



CXT

COMPACT EXTREME TECHNOLOGY

Ietilpīgi akumulatori kompaktā kopumā. 12V max (10,8V) akumulatoriem piemīt 18V LXT® akumulatoru priekšrocības, taču to izmērs ir mazāks. Ar CXT® sistēmas akumulatoriem darbināmas ierīces ir vieglākas un kompaktākas. Šo ierīču sortiments nepārtraukti tiek paplašināts. Akumulatoru nominālais spriegums ir 10,8V, taču līdz ar jauno akumulatora marķējuma standartu, kur tiek norādīts akumulatora maksimālais spriegums, šīs sērijas akumulatori būs marķēti kā 12V akumulatori. Šie akumulatori ir uzlādējami 22-60 min, atkarībā no akumulatora/lādētāja veida.



BL MOTOR

BRUSHLESS MOTOR

Bezoglīšu dzinēji - kompakti, viegli un izturīgi, ar ilgu kalpošanas laiku un ir paredzēti intensīvam un ilgstošam darbam bez apstājas. Šie dzinēji ir efektīvāki un veic lielāku darba apjomu. To priekšrocība ir neliels svars, salīdzinot ar identiskas jaudas ogļiņu dzinēju. Akumulatora strāva tiek izmantota efektīvāk, jo dzinējā tā netiek patērēta ogļiņu izraisītai berzei. Bezoglīšu dzinēji nepieprasa regulāras apkopes, jo vienīgās dilstošās detaļas ir dzinēja gultni.



XPT

EXTREME PROTECTION TECHNOLOGY

Aizsardzība pret ūdeni un putekļiem. MAKITA ierīču papildu aizsardzības tehnoloģija pasargā ierīces iekšējās sastāvdaļas no vides ietekmes. Ierīces ar XPT marķējumu paredzētas izmantošanai ārpus telpām un skarbas vides apstākļos. Ierīcēm ir uzlabota aizsardzība pret putekļiem un ūdens šļakatām. IP65 klases aizsardzība



WG

WET GUARD

WetGuard atbilst IPX4 mitruma izturības klasei, respektīvi - instrumenti ar šo atzīmi ir izturīgi pret ūdens šļakatām. Šo tehnoloģiju izmanto tikai akumulatora instrumentiem.



AFT

ACTIVE FEEDBACK-SENSING TECHNOLOGY

Aktīvā atgriezeniskās saites tehnoloģija izslēdz dzinēju, ja pēkšņi palēninās tā rotācijas ātrums. Tehnoloģija pasargā ierīci no bojājumiem, bet lietotāju no traumām gadījumos, ja rodas neparedzēti apstākļi. Šī tehnoloģija tiek pielietota dārza tehnikas instrumentiem, kas veic zāģēšanu un atzarošanu. Piemēram, ja atzarošanas laikā ir neparedzēti apstākļi, instrumenta lietotājs tiek pasargāts no griežējinstrumenta pēkšņa atlēciena.

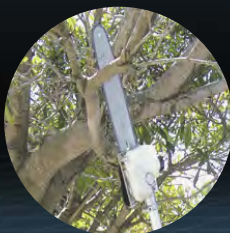

ADT

AUTOMATIC TORQUE DRIVE TECHNOLOGY

Automātiskā griezes momenta tehnoloģija ierīces darbības laikā automātiski maina dzinēja ātrumu un apgriezienus atkarībā no slodzes. Tādējādi tiek nodrošināta optimāla ierīces darbība un taupīta akumulatora enerģija. Šī tehnoloģija tiek uzstādīta tikai akumulatora instrumentiem.



SOFT NO LOAD

SUPPRESSION OF MOTOR SPEED



Dzinēja ātruma samazināšana, samazinoties slodzei: samazinot slodzi, automātiski tiek samazināti arī dzinēja apgriezieni. Tādējādi ierīces tukšgaitā tiek samazināta ierīces radītā vibrācija un trokšnis. Šī tehnoloģija taupa ne tikai akumulatora enerģiju, bet arī instrumentu, kā arī sargā lietotāja un apkārtējo veselību. Šī tehnoloģija tiek uzstādīta akumulatoru instrumentiem.



ELECTRIC BRAKE



Elektroniskā bremze aptur dzinēja izraisīto inerces darbību 2 sekunžu laikā pēc ierīces izslēgšanas. Elektroniskai bremzei ir svarīga nozīme darba drošībā, jo īpaši tiem rokas elektroinstrumentiem, ar kuriem tiek veikta dažādu materiālu griešana.

MM4

MAKITA MINI 4-STROKE ENGINE

"MAKITA MINI" četraktu dzinēji (MM4) ir par 20%-30% jaudīgāki par divtaktu dzinējiem. Tiem ir līdz 40% mazāks degvielas patēriņš un tie darbojas daudz klusāk. MM4 dzinēja emisijas līmenis ir 10 reizes mazāks nekā divtaktu dzinējam. Instrumentiem ar MM4 ir zems vibrācijas līmenis. Pateicoties unikālai eļļošanas sistēmai, instrumentus ar MM4 dzinējiem var izmantot jebkurā lenķī un slīpumā.



2-STROKE ENGINE

Divtaktu iekšdedzes dzinējs. Divtaktu dzinējos izmanto benzīna un eļļas degmaisījumu. Tiem ir mazāki izmēri un tos var izmantot jebkurā lenķī un slīpumā.



2-IN-1

Zāles pļaušana un savākšana - tehnoloģiju piemēro MAKITA zāles pļaujmašīnām.



3-IN-1

Zāles pļaušana, savākšana un mulčēšana - tehnoloģiju piemēro MAKITA zāles pļaujmašīnām.



4-IN-1

Zāles pļaušana, savākšana, mulčēšana un sānu izmešana - tehnoloģiju piemēro MAKITA zāles pļaujmašīnām.



SIMBOLU NOZĪME

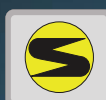

Lēnais starts



Katalizators



Pretvibrācijas konstrukcija



Dekompresijas vārsts



Automātiskā eļļošana



Automātiskā dekompresija



Kēdes bremze



Vieglas iedarbināšanas sistēma

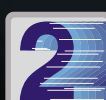

Divi ātrumi

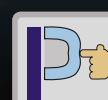

Degvielas sūkņis



Bremze



Sajūgs



Ātruma kontrole



Divkārša izolācija

Plašākais instrumentu
sortiments

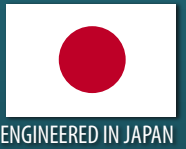

IZMĒĢINI PIRMS PIRKUMA!



PIETEIKT DEMONSTRĀCIJU: demo@makita.lv



© MAKITA LATVIJA 2021

MAKITA Latvija servisa centrs
Vienības gatve 153/1, Mārupe
Darba laiks:
P-Pk 8:00-17:00 S-Sv Brīvs

www.makita.lv